

Panasonic Aquarea Luft/Wasser-Wärmepumpen

2020 / 2021

Zukunftsweisende Technologien von
Panasonic für das Heizen und Kühlen

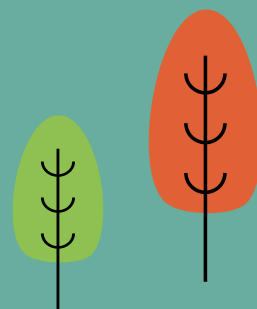

Aquarea Luft/Wasser-Wärmepumpen

- 4 Das Bestreben, Produkte von Wert zu schaffen
- 6 Panasonic - die weltweit anerkannte Marke für Heiz- und Kühlsysteme
- 8 100 % Panasonic - 100 % japanische Qualitätsgarantie
- 10 nanoe X - einzigartige Technologie von Panasonic zur Verbesserung der Raumluftqualität
- 12 Panasonic - Ökologisch + intelligent - Ideen für eine umweltbewusste Lebensweise
- 14 Projekte und Fallstudien mit Panasonic Heiz- und Kühlsystemen
- 16 PRO Club - Die Panasonic Website für den Profi
- 19 Aquarea Luft/Wasser-Wärmepumpen**
- 20 Besonderheiten
- 22 Luft als Energiequelle für Heizung und Warmwasser - wie geht das?
- 24 Umfangreiche Aquarea-Modellpalette
- 26 Aquarea - hohe Energieeffizienz über die gesamte Baureihe
- 28 Aquarea Kombi-Hydromodul
- 30 Aquarea LT
- 32 Aquarea T-CAP
- 34 Hohe Einsparungen mit Aquarea in kommerziellen Anwendungen
- 36 Aquarea Smart & Service Cloud
- 38 Regelung und Konnektivität
- 39 Aquarea und PV-Anlagen
- 40 Panasonic PRO Club - macht das Leben einfacher!
- 41 Aquarea Auslegungstools
- 42 Modellpalette der Aquarea Luft/Wasser-Wärmepumpen**
- 44 Kombi-Hydromodule | Aquarea LT | Generation „J“ | Heizen und Kühlen | ADC | einphasig | R32
- 45 Kombi-Hydromodule | Aquarea LT | Generation „H“ | Heizen und Kühlen | ADC | dreiphasig | R410A
- 46 NEU Kompakt-Kombi-Hydromodule | Aquarea LT | Generation „J“ | Heizen und Kühlen | ADC | einphasig |
- 47 Splitsysteme | Aquarea LT | Generation „J“ | Heizen und Kühlen | SDC | einphasig | R32
- 48 Splitsysteme | Aquarea LT | Generation „H“ | Heizen und Kühlen | SDC | dreiphasig | R410A
- 49 NEU Kompaktsysteme | Aquarea LT | Generation „J“ | Heizen und Kühlen | MDC | einphasig | R32
- 50 Kombi-Hydromodule | Aquarea T-CAP | Generation „H“ | Heizen und Kühlen | AXC | dreiphasig | R410A
- 51 Kombi-Hydromodule | Aquarea T-CAP | Generation „H“ | Heizen und Kühlen | AQC (SuperQuiet) | dreiphasig
- 52 Splitsysteme | Aquarea T-CAP | Generation „H“ | Heizen und Kühlen | SXC | dreiphasig | R410A
- 53 Splitsysteme | Aquarea T-CAP | Generation „H“ | Heizen und Kühlen | SQC (SuperQuiet) | dreiphasig |
- 54 Kompaktsysteme | Aquarea T-CAP | Generation „H“ | Heizen und Kühlen | MXC | dreiphasig | R410A
- 56 Warmwasserspeicher**
- 58 Kontrollierte Wohnraumlüftung**
- 60 Brauchwasser-Wärmepumpe**
- 62 Zubehör und Steuerungen**
- 64 Leistungen in Abhängigkeit von Wasservorlauf- und Außentemperatur**
- 71 Anschlussbeispiele**
- 72 Abmessungen**



Quality Management System Certificate



Certified to ISO 9001: 2008
Panasonic Appliances Air-Conditioning
Malaysia. Sdn.Bhd.
Cert. No.: MY-AR 1010



Certified to ISO 9001: 2008
Panasonic Appliances Air-Conditioning
(GuangZhou) Co., Ltd.
Registration Number: 01209020645R5L

Environmental Management System Certificate



Certified to ISO 14001: 2004
Panasonic Appliances Air-Conditioning
Malaysia Sdn.Bhd.
Cert. No.: MY-ER0112



Certified to ISO 14001: 2004
Panasonic Appliances Air-Conditioning
(GuangZhou) Co., Ltd.
Registration Number: 02110E10562R4L

Neue Aquarea Generation „J“ mit R32

Die neue J-Generation der Aquarea-Wärmepumpen ist speziell für das neue, umweltfreundlichere Kältemittel R32 ausgelegt und bietet unter anderem folgende Vorzüge: größere Leitungslängen, Kühlbetrieb ab 10 °C Außentemperatur, Brauchwarmwasserbereitung bis max. 3,3 COP, verbesserte Regelung der E-Heizstabfunktion für echten Bivalenzbetrieb, Smart-Grid- und Photovoltaik-Steuerung im Kühlbetrieb, Einstellung der Heizkurve bis -20 °C, automatisch geregelte oder konstante Pumpendrehzahl einstellbar, integrierter Magnetfilter, Warmwasservorrang- oder Hocheffizienzmodus wählbar.



NEU: Aquarea Kompakt-Kombi-Hydromodule

Die neuen Aquarea Kompakt-Kombi-Hydromodule sind eine besonders platzsparende Lösung: Die kleine Stellfläche (598 x 600 mm) und die geringe Höhe erleichtern die Installation bei engen Raumverhältnissen. Die Geräte sind echte Alleskönner: Sie erfüllen alle Aufgaben eines Heizungs- und Brauchwarmwassersystems einschließlich 185-Liter-Edelstahlspeicher mit U-Vacua™-Wärmedämmung. Da kaum weitere Zusatzkomponenten erforderlich sind, wird die Installationszeit erheblich verkürzt.

Aquarea Service Cloud für Servicebetriebe

Mit der kostenlosen Aquarea Service Cloud können Fachhandwerker, Installations- und Servicebetriebe jetzt Zugriff auf die Aquarea Systeme ihrer Kunden erhalten und erforderliche Überwachungs- und Wartungsmaßnahmen zeit- und kostensparend über das Internet ausführen. Voraussetzung dafür ist nur das Interface CZ-TAW1, eine Online-Registrierung und die Zustimmung des Kunden.



NEU: Kontrollierte Wohnraumlüftung mit Wärmerückgewinnung

Eine Anlage für kontrollierte Wohnraumlüftung (KWL) mit Wärmerückgewinnung (WRG) erhöht die Wohnqualität erheblich, indem sie für angenehme Raumtemperaturen und saubere Raumluft sorgt. In Kombination mit einer Aquarea Wärmepumpe ist eine KWL-Anlage die optimale Lösung für Hausbesitzer, die nach maximalem Komfort ohne Leistungseinbußen suchen.

Moderner Kaskadenregler

Mit dem Kaskadenregler können bis zu 10 Aquarea-Wärmepumpen (ab der H-Generation) gesteuert werden. Dazu gehört unter anderem die Regelung der Brauchwarmwasserbereitung, Regelung von Dreiwegeventilen, Kommunikation mit einer GLT über Modbus IP, der Anschluss von max. 3 M-Bus-Geräten zur Messung des Wärme- oder Stromverbrauchs und die Anforderung der PV-Anlage. Über das integrierte Touchdisplay ist der Regler leicht zu konfigurieren und zu bedienen.



Das Bestreben, Produkte von Wert zu schaffen

„In Anerkennung unserer Verantwortung als Industrieunternehmen setzen wir unsere Kraft für den Fortschritt und die Entwicklung der Gesellschaft sowie für das Wohlergehen der Menschheit durch unsere Geschäftstätigkeit ein, um überall auf der Welt die Lebensqualität zu erhöhen.“

Dies ist der grundlegende Unternehmenskodex der Panasonic Corporation, wie er 1929 vom Unternehmensgründer Konosuke Matsushita formuliert wurde.



Produktionsbeginn für Absorptionskälteanlagen.

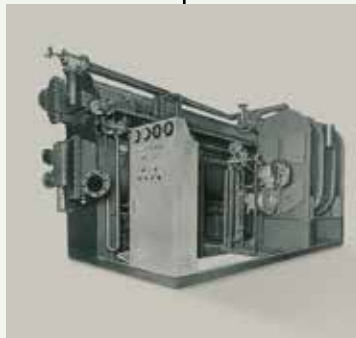

1958

1971

1973

Panasonic bietet als erster japanischer Klimagerätehersteller seine Produkte in Europa an.



1975

Markteinführung des ersten 3-Leiter-VRF-Systems für gleichzeitiges Heizen und Kühlen.



1985

1989



Panasonic bringt die erste hoch effiziente Luft/Wasser-Wärmepumpe in Japan auf den Markt.



Erstes Raumklimagerät für den Hausgebrauch.



Markteinführung der ersten Gaswärmepumpen: gasbetriebene VRF-Systeme speziell für Anwendungen mit begrenzt verfügbarer elektrischer Leistung.

Neue Aquarea-Baureihe. Panasonic bringt mit Aquarea ein innovatives Niedrigenergie-Heizungs- und Warmwassersystem in Europa auf den Markt.



Panasonic bringt das erste gas- und strombetriebene VRF-Hybridssystem in Europa auf den Markt.



Markteinführung von CO₂-Verflüssigungssätzen in Europa. Optimale Lösung für gewerbliche Kühl- und Tiefkühlanwendungen.



Weltweit erstes Raumklimagerät mit nanoe™-Funktion



2008

2010

2012

2015

2016

2018

Blick in die Zukunft



Mit Ethera wird ein neues Konzept für Klimatisierungssysteme eingeführt: hohe Wirkungsgrade und starke Leistung kombiniert mit anspruchsvollem Design.



Neue VRF-Systeme der Baureihe ECOi EX mit herausragender Energieeffizienz im Hochleistungsbetrieb.



Neue Gaswärmepumpen. Die gasbetriebenen VRF-Systeme von Panasonic eignen sich hervorragend für Anwendungen, bei denen nur eine begrenzte elektrische Leistung zur Verfügung steht.



Mit dem neuen Kaltwassersatz mit Wärmepumpenfunktion ECOi-W bringt Panasonic ein Multi-Talent für Heizen und Kühlen auf den Markt.

Panasonic – die weltweit anerkannte Marke für Heiz- und Kühlsysteme



Panasonic – führend in Heizungs- und Klimatisierungsprodukten Mit 60 Jahren Erfahrung und einem Vertrieb in mehr als 120 Ländern weltweit ist Panasonic eines der führenden Unternehmen in der Heizungs- und Klimabranche.

Mit Hilfe eines vielfältigen Netzwerks aus Fertigungsbetrieben und F&E-Abteilungen entwickelt Panasonic modernste Technologien für innovative Produkte, die weltweit Maßstäbe für die Klimatisierungsbranche setzen. Als global agierendes Unternehmen liefert Panasonic grenzüberschreitend hervorragende Produkte.



100 % Panasonic: Der gesamte Prozess wird von Panasonic kontrolliert

Mit über 91539 Patenten im Dienste der Kunden gehört Panasonic auch zu den innovativsten Unternehmen weltweit. Das Unternehmen ist entschlossen, in der Branche auch weiterhin eine Vorreiterrolle innezuhaben. Die Produktion erfolgt weltweit in 294 Fertigungsanlagen. Mehr als 200 Millionen gefertigte Verdichter zeugen von der hohen Qualität der Panasonic Klimageräte und Wärmepumpen. Das Streben, die Entwicklung seiner Produkte stets voranzutreiben, hat Panasonic zu einem führenden Unternehmen in der Klima- und Heizungstechnik gemacht. Die Produkte verfügen über eine hohe Energieeffizienz, entsprechen allen geltenden Umweltvorschriften und erfüllen höchste Ansprüche.

Ständiges Streben nach Verbesserung

Bei Panasonic hat das ständige Streben nach Verbesserung eine lange Tradition, denn es ist Teil unserer Unternehmensphilosophie. Dies gilt auch für die Weiterentwicklung unserer Heiz- und Kühlsysteme: Panasonic möchte seinen Kunden in ganz Europa innovative Heizungs- und Klimatisierungslösungen bieten, die deren Anforderungen nicht nur erfüllen, sondern übertreffen.

Unsere Technik- und Designabteilungen entwickeln schon heute die Lösungen für die Bedürfnisse von morgen. Unsere Geräte sollen immer kleiner, leiser, effizienter und technisch hochwertiger werden, damit unsere Kunden stets optimalen Komfort bei sinkendem Energieverbrauch genießen können.

40 Jahre Erfahrung am europäischen Markt

Alles aus einer Hand für ganz Europa

- Europaweit einheitlicher Unternehmensauftritt
- Länderübergreifende Vertragsgestaltung
- Optimale Vertriebsstrukturen für die Produktauslieferung in ganz Europa
- Fachberaterteam zur europaweiten Projektunterstützung
- Europäisches Service-Netzwerk

Qualifizierungsprogramm

- 22 Schulungszentren in 15 Ländern für Fachhändler, Planer und Installateure
- Über 5000 Schulungsteilnehmer pro Jahr

Entwicklungs- und Fertigungsstandorte in Europa

- Entwicklung spezifischer Lösungen für den europäischen Markt in den F&E-Abteilungen
- Neuer Fertigungsbetrieb in der tschechischen Republik
- Softwareentwicklung in Europa für Europa

Lösungen für das Umfeld von Heiz-, Kühl- und Kältesystemen

- Sicherheitstechnik, Kommunikationslösungen, innovative Digital-Signage-Technologie, Zugriffssteuerungssysteme, Displays und vieles mehr ...



100 % Panasonic –
100 % japanische Qualitätsgarantie

Japanische
Wertarbeit



Der Einsatz modernster Technologien, die das Leben unserer Kunden wirklich verbessern, ist der Kern unseres beispiellosen Engagements für Produktqualität. So setzen wir bei Panasonic die japanische Tradition einer kompromisslosen Qualitätskontrolle mit der Entwicklung und Fertigung hochwertiger Produkte weltweit nachhaltig fort.

Bei Panasonic sind die Hauptkriterien für Heiz- und Kühlsysteme ein geräuscharmer, energieeffizienter und über lange Jahre zuverlässiger Betrieb bei minimaler Belastung der Umwelt

Wir können unseren Kunden die langjährige Betriebszuverlässigkeit unserer wartungsarmen Geräte garantieren. Denn die Panasonic Heiz- und Kühlsysteme werden während der Entwicklungs- und Konstruktionsphase einer Reihe von strengen Betriebs- und Materialprüfungen unterzogen, damit wir ihre dauerhafte Leistungsfähigkeit und Zuverlässigkeit sicherstellen können. Dabei wird die Widerstandsfähigkeit, Wasserfestigkeit, Stoßfestigkeit und Geräuschabgabe einzelner Komponenten oder der fertigen Produkte geprüft.

Als lohnendes Ergebnis dieses Aufwands erfüllen die Panasonic Heiz- und Kühlsysteme die Anforderungen aller Normen und gesetzlichen Vorschriften in den Ländern und Regionen, in denen sie vertrieben werden.

Internationale Qualitätsstandards

Um dem hervorragenden Ruf, den Panasonic weltweit genießt, weiterhin gerecht zu werden, sind wir stets bestrebt, die höchstmögliche Qualität bei minimaler Umweltbelastung zu erreichen.



Zuverlässige, normkonforme Komponenten

Panasonic Heiz- und Kühlsysteme erfüllen alle Normen und Vorschriften der Länder und Regionen, in denen sie vertrieben werden. Wir führen strenge Materialprüfungen durch, in denen die Werkstoffe und Komponenten ihre Zuverlässigkeit unter Beweis stellen müssen. So wird z. B. die Zugfestigkeit des für die Axialventilatoren verwendeten Kunstharzmaterials durch Werkstoffprüfungen ermittelt.



RoHS/REACH-konforme Komponenten

Alle von Panasonic verwendeten Komponenten und Werkstoffe entsprechen den strengen europäischen RoHS/REACH-Richtlinien. In der Entwicklungsphase wird mit Hilfe strenger Überprüfungen von mehr als 100 Werkstoffen sichergestellt, dass bei der Fertigung keine gefährlichen Stoffe verwendet werden.



Ausgereifter Produktionsprozess

Panasonic Heiz- und Kühlsysteme werden mit moderner Automatisierungstechnologie gefertigt, die effiziente Produktionsprozesse sowie eine gleich bleibend hohe Qualität und Zuverlässigkeit der Produkte sicherstellt.

Zuverlässigkeit

Für unsere Kunden gehören eine hohe Zuverlässigkeit und Langlebigkeit sowie ein geringer Wartungsbedarf zu den wichtigsten Merkmalen der Panasonic Heiz- und Kühlsysteme. Deshalb unterziehen wir unsere Geräte einer Reihe strenger Tests.



Test im Dauerbetrieb

Damit wir eine langjährige Betriebszuverlässigkeit unserer Heiz- und Kühlsysteme gewährleisten können, führen wir einen Dauertestbetrieb unter weit schwierigeren Bedingungen als bei Normalbetrieb aus.



Überprüfung der Verdichterkomponenten

Nach dem Dauertestbetrieb demonstrieren wir den Verdichter eines beliebigen Außengeräts, um seine mechanischen Bauteile auf mögliche Beschädigungen zu prüfen. So können wir sicherstellen, dass unsere Geräte auch nach langen Betriebszeiten unter harten Bedingungen über viele Jahre ihre Nennleistung liefern.

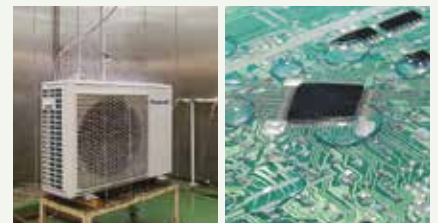

Prüfung auf Wasserfestigkeit

Geräte für die Außenaufstellung, die den Witterungsbedingungen wie Wind und Regen ausgesetzt sind, werden in Schutzart IPX4 ausgelegt. Außerdem sind die Kontakte auf den Platinen in Epoxidharz eingebettet, um Schäden durch eventuell auftretende Wassertropfen zu vermeiden.

nanoe™ X – einzigartige Technologie von Panasonic zur Verbesserung der Raumluftqualität



Panasonic sorgt für eine bessere Raumluftqualität
 nanoe™ X inaktiviert bestimmte Bakterien und Viren und entfernt Gerüche. Diese einzigartige Technologie verbessert die Luftqualität in Wohn- und Geschäftsräumen.



Positive Effekte von nanoe™ X für die Luftqualität



Hinweis: Weitere Informationen und Validierungsdaten finden Sie unter <https://aircon.panasonic.de>.

Wirkungsweise der nanoe™ X-Technologie

Die von Panasonic entwickelte nanoe™-Technologie wurde von nanoe™ zu nanoe™ X weiterentwickelt. Das nanoe™ X-System zur Verbesserung der Raumluftqualität kann nun auch in kommerziellen Anwendungen eingesetzt werden.

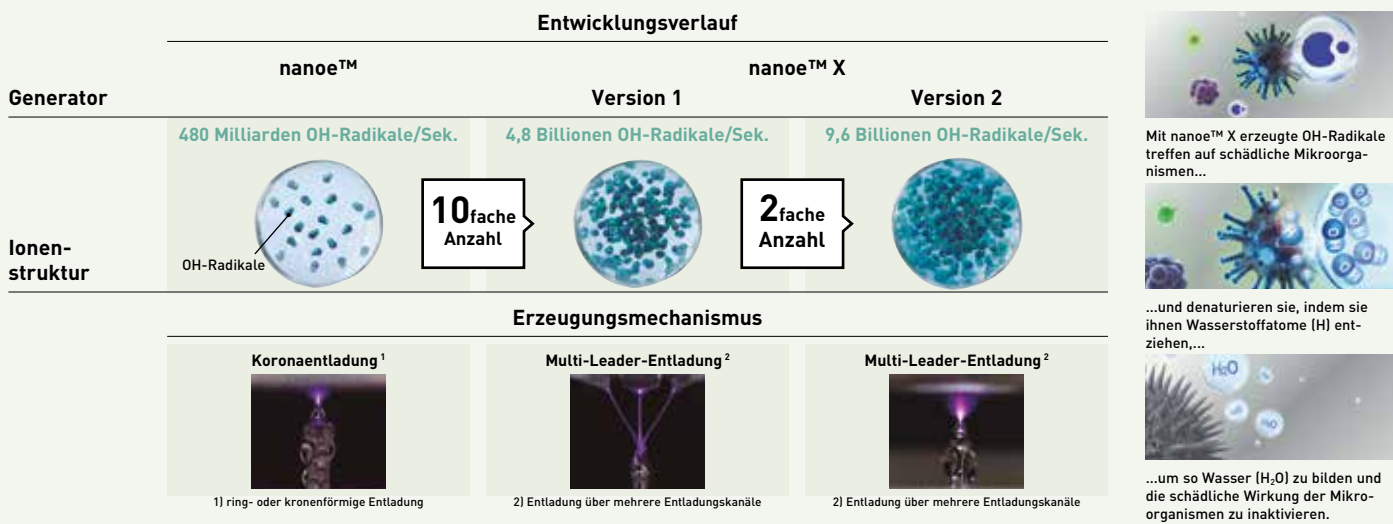

Anwendungen von nanoe™ und nanoe™ X in Japan

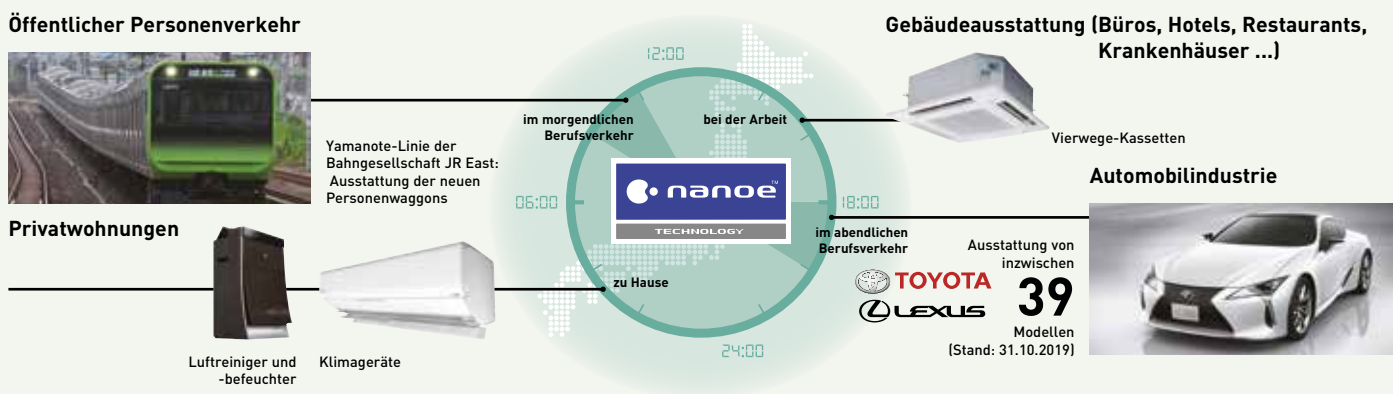

Internationale Validierungsnachweise

Die Wirksamkeit der nanoe™-Technologie wurde von unabhängigen Laboren in Dänemark, Malaysia und Japan getestet und bestätigt.

Inaktiviert bestimmte Bakterien zu 99,9 %*

* Inaktivierung des Bakteriums „Staphylococcus aureus“ um 99,9 % innerhalb von 8 Stunden. Prüflabor: Danish Technological Institute. Prüfbericht-Nr. 868988.



Dänemark
Malaysia
Japan



Panasonic – Ökologisch + intelligent – Ideen für eine umweltbewusste Lebensweise



„A better life, a better world“ – dies steht sinngemäß für die Vision von Panasonic, durch die Entwicklung innovativer Technologien einen maßgeblichen Beitrag für ein besseres Leben unserer Kunden und für eine bessere Welt zu leisten.



www.future-living-berlin.com

**FUTURE LIVING®
BERLIN**

Smart-City-Quartier in Berlin

Ein Wohnquartier der Zukunft als Leuchtturmprojekt für Europa: Future Living® Berlin

Das Bauprojekt Future Living® Berlin ist ein Zukunftsmodell für ein smart vernetztes, urbanes Wohnquartier. Von 2013 bis 2019 entwickelten die GSW Sigmaringen und die Unternehmensgruppe Krebs basierend auf ihrer langjährigen Erfahrung im Wohnungsbau und gemeinsam mit führenden internationalen Technologiepartnern dieses Modell für das Wohnen der Zukunft. Seit dem 14.01.2020 läuft der Erstbezug durch die neuen Mieter.

Future Living® Berlin nutzt innovative technische Möglichkeiten für die Vernetzung von Produkten und Serviceangeboten. Auf dieser Basis werden zukunftsorientierte, intelligente Lösungen für einzelne Wohnungen, aber auch für das gesamte Quartier entwickelt. Die mit Smart-Home-Technologie ausgestatteten Wohnungen ermöglichen den Bewohnern z. B. die Nutzung von Online-Diensten, die ihnen mehr Komfort und Sicherheit sowie Zeitersparnis bieten.

Die individualisierbare technische Ausstattung der Wohnungen wurde von Fachleuten für die Bedürfnisse unterschiedlicher Nutzer vorkonfiguriert, damit die Bewohner ab dem Tag ihres Einzugs in ihrem Alltag unterstützt werden. Die in die Wohnumgebung integrierten Funktionen sind app- oder sprachgesteuert anpassbar und können zukünftig um weitere smarte Produkte individuell erweitert werden.

Der ganzheitliche Ansatz dieses Wohnbauprojekts umfasst auch ein Elektromobilitätskonzept mit Car-Sharing-Service, zu dem die Bewohner des Quartiers durch die Vernetzung von Produkten und Technologien exklusiven Zugang haben, sowie ein integratives und dezentrales Energieversorgungsmodell, das auf Photo-

voltaik- und Batteriespeichersysteme setzt. Die Kooperation mit führenden Technologieunternehmen als Projektpartnern garantiert eine fortlaufende Weiterentwicklung der genutzten Technologien in der Zukunft. Durch Einbeziehung der Bewohner und Auswertung ihrer Nutzungsdaten können die Projektpartner die angebotenen Lösungen gezielt weiter verbessern.

Parallel zu Future Living® Homes, den eigentlichen Wohneinheiten, entsteht Future Living® Dialog, ein für die Öffentlichkeit zugängliches Begegnungszentrum, das umfassend über das Projekt informiert und zur Diskussion über neue technische Möglichkeiten einlädt. Das Projekt mit seinen innovativen Zielen steht auch für Nachhaltigkeit und soziale Lösungsansätze. Die Schaffung von bezahlbarem Wohnraum mit erschwinglichen Nebenkosten soll vielfältigen Zielgruppen den Zugang ermöglichen.

Future Living® Berlin sucht und findet konzeptionelle, architektonische und technologische Antworten auf die großen Herausforderungen unserer Gesellschaft wie demographischer Wandel, Energiewende und ein verändertes Mobilitätsverhalten. Sein umfassender Lösungsansatz macht es zu einem einzigartigen Projekt in Europa.

Demographischer Wandel, Energiewende und Mobilitätswandel – wir bieten Lösungen für die Herausforderungen unserer Zeit.

Projekte und Fallstudien mit Panasonic Heiz- und Kühlsystemen



Panasonic – kompetenter Partner für die Umsetzung Ihrer Vorhaben und Umweltziele

Integrierte Technologien für kommerzielle Anwendungen mit dem Hauptaugenmerk auf Energieersparnis, einfache Montage und hohe Leistung

Bei uns stehen die Dienstleistungen rund um integrierte Business-to-Business-Lösungen im Mittelpunkt.

Um Ihnen die Projektentwicklung zu erleichtern, bietet Panasonic Ihnen einen zentralen Ansprechpartner für die Auslegung und Wartung Ihres Systems.

Dank unserer Erfahrung mit Prozessen, Technologien und komplexen Geschäftsmodellen können wir zur effektiven Senkung Ihrer Kosten innovative Lösungen anbieten, die effizient, benutzerfreundlich und zuverlässig sind und denen Sie voll und ganz vertrauen können. Als weiteren Vorteil schätzen unsere Kunden die Unterstützung bei Systemintegrationsprojekten durch unsere vielfältigen Services und Lösungen.

Als globaler Konzern stehen uns die nötigen finanziellen, logistischen und technischen Ressourcen zur Verfügung, um komplexe und breit gefächerte Projekte sowohl auf nationaler als auch internationaler Ebene budget- und termingerecht umzusetzen.



Markantes Wohngebäude mit hocheffizienter Systemlösung für Heizen und Kühlen, Bulgarien. **Aquarea**



Hotel Vincci Gala mit Energieeffizienzklasse A und bis zu 70 % Energieeinsparung. Barcelona, Spanien. **ECOi und ECO G**



Neues „Click & Collect“-Einrichtungshaus von IKEA im Stadtzentrum. Birmingham, Großbritannien. **ECOi und ECO G**



9 hochwertige Eigenheime in Whittle-Le-Woods bei Chorley, Großbritannien. **Aquarea**



Technologiepark Andalusien in der Provinz Malaga. Bürogebäude mit hoher Energieeffizienz. Spanien. **ECOi**



14 freistehende Bubble-Dome-Hotelzimmer mit halbrunder Glaskuppel als Fenster zur Natur. Belfast, Nordirland. **Aquarea**



Neues Only YOU Hotel Atocha in Madrid mit 206 Zimmern auf sieben Etagen. **ECO G**



Ausstellungsräumlichkeiten für luxuriöse Innenarchitektur von LIAIGRE. Paris, Frankreich. **ECOi**



Marina Village in Greystones. Wohnkomplex mit 205 Wohnungen und 153 Häusern. Irland. **Aquarea**



Innovatives Bürogebäude der ITK Engineering GmbH, Deutschland. **ECOi und PACi**



Großraumbüro von Zalando in einem alten Lagerhaus am Grand Canal Quay in Dublin, Irland. **ECOi**



Canford House, Klinikgebäude des NHS. Bournemouth, Großbritannien. **VRF**

PRO Club – Die Panasonic Website für den Profi



VRF Designer

Die neue Software basiert auf dem erfolgreichen VRF Designer für ECOi und wurde um zahlreiche nützliche Funktionen erweitert. Sie bietet Planungs- und Ingenieurbüros, Installateuren und Fachhändlern ein nützliches Werkzeug zur Auslegung und Dimensionierung von Panasonic VRF-Systemen.



Unterstützung von Panasonic für Berechnung von Verbund-Energielabels

Um die Installationsbetriebe bei der Umsetzung der gesetzlichen Vorschriften zu unterstützen, sind alle Produkte von Panasonic, die nach dem 26. September 2015 in den Handel kommen, mit dem erforderlichen Energielabel gekennzeichnet. Während der Hersteller für die ordnungsgemäße Kennzeichnung der einzelnen Produkte verantwortlich ist, muss der Installationsbetrieb ein Energieeffizienzlabel für das gesamte Heizsystem berechnen und ausstellen. Zur Unterstützung der Installationsbetriebe werden auf der Website von Panasonic Heiz- und Kühlsysteme entsprechende Berechnungsprogramme bereitgestellt.

Aquarea Designer

Panasonic bietet maßgeschneiderte Softwarepakete, mit denen auf Tastendruck Systeme ausgelegt und bemessen, Schaltpläne erstellt und Stücklisten ausgegeben werden können.



www.panasonicproclub.com
oder nutzen Sie einfach den QR-Code
mit Ihrem Smartphone

Panasonic verfügt über hervorragende Supportmöglichkeiten für Planungs- und Ingenieurbüros, Architekten und Fachhändler auf dem Heizungs- und Klimamarkt.

Panasonic präsentiert eine Plattform für alle Fachfirmen und Fachinstallateure der Heizungs- und Klimabranche, den Panasonic PRO Club (www.panasonicproclub.com). Registrieren Sie sich einfach, und nutzen Sie sofort kostenfrei die vielfältigen Funktionen – mittels Computer oder unterwegs mit Ihrem Smartphone!

- Kataloge individuell mit Ihrem Logo und Ihren Kontaktdaten erstellen
- Aktuelle Version der professionellen Planungs- und Auslegungssoftware für Ihr System herunterladen
- Energielabel für beliebige Gerätekombinationen drucken
- Konformitätserklärungen und andere erforderliche Unterlagen abrufen
- Servicehandbücher, Endkundenprospekte und Installationshandbücher herunterladen
- Fehlercodes und Maßnahmen zur Störungsbeseitigung nachsehen
- Aktuelle Neuigkeiten von Panasonic immer zuerst erfahren
- Für Schulungen registrieren

Der Panasonic PRO Club ist mittels PC, Tablet und Smartphone per Internet nutzbar



Download von Produkt-Katalogen und -Brochüren im PDF-Format



Individuelle Erstellung von Prospekten mit Ihrem Logo und Ihren Kontaktdaten als PDF-Dateien

Beliebte Funktionen

- Umfangreiche Unterlagen
- Tools und Apps für Endkunden (Verfügbarkeit für Ihr Land prüfen):
 - Geräteauswahl: Auswahlassistent für Klimageräte und Wärmepumpen
 - Projektanfrage: Kontaktformular für Anfragen zur Projektauslegung an Panasonic Fachberatersteam
 - Suche nach Fachbetrieb: Liste der Panasonic Partner in Ihrer Nähe
- Sonderangebote und Aktionen
- Schulungen
- Kataloge (Verkaufsprospekte und -broschüren)
- Marketingmaterial (Bilder mit hoher Auflösung, Werbeanzeigen, Dekoration für Ausstellungsräume)
- Tools (professionelle Planungssoftware, Auslegungstools...)
- Individuelle Gestaltung. Prospekte mit Logo und Kontaktdaten des Installationsbetriebs als PDF-Dateien erstellen
- Energielabel-Generator: Energielabel für alle Geräte im PDF-Format herunterladen
- Geräteauswahl nach Heizlastberechnung
- Schallpegelberechnung für Außengeräte
- Fehlercode-Suche und Diagnosehilfe, nach Fehlercode oder Modellbezeichnung durchsuchbar mittels Smartphone, Tablet und PC
- Revit- und CAD-Zeichnungen / Ausschreibungstexte
- Zugriff auf Pananet, die Online-Bibliothek für technische Dokumente
- Download von Konformitätserklärungen und Zertifizierungen



Energielabel-Generator: Energielabel für alle Geräte im PDF-Format herunterladen



Mobile Fehlercode-Suche und Diagnosehilfe mittels Smartphone oder Tablet: Suche nach Fehlercode oder Modellbezeichnung möglich; Online-Version sowie Download für Offline-Suche verfügbar

Die Panasonic PRO-Akademie

Panasonic nimmt seine Verantwortung für Fachhändler, Planer und Installateure sehr ernst und hat aus diesem Grund ein umfassendes Schulungsprogramm entwickelt. Die Panasonic PRO-Akademie bietet intensive, praxisorientierte Schulungen zu den verschiedensten Produkten, nutzt aber auch hochaktuelle Technologien, um rund um die Uhr die Teilnahme an E-Learning-Lehrgängen zu ermöglichen. Panasonic hat für alle aktuellen Baureihen seiner Heiz- und Kühlprodukte spezielle Schulungskurse für Raumklimageräte, Aquarea Luft/Wasser-Wärmepumpen und ECOi-VRF-Systeme eingerichtet.

Diese Kurse werden in den Schulungszentren von Panasonic in ganz Europa angeboten, aber auch auf der E-Learning-Webseite des Panasonic PRO Clubs. In den Schulungszentren sind die neuesten Produkte aufgebaut und geben den Teilnehmern die Möglichkeit, Hand anzulegen und die Geräte mit Hilfe der aktuellsten Bedieneinheiten von VRF-Innen- und -Außengeräten und Aquarea-Wärmepumpen zu parametrieren und zu steuern.







Aquarea Luft/Wasser-Wärmepumpen

Aquarea Luft/Wasser-Wärmepumpen für kommerzielle und private Anwendungen
Mit Modellen von 3 bis 16 kW decken die Aquarea Luft/Wasser-Wärmepumpen den größten Leistungsbereich in der Branche ab, damit für jeden Heizbedarf das passende System verfügbar ist. Die kosteneffektiven und umweltschonenden Systeme sind für Neu- und Altbauten gleichermaßen geeignet.

Besonderheiten



**GOOD
DESIGN**







Der Good Design Award gehört zu den angesehensten Auszeichnungen für exzellentes Produktdesign. Die Verleihung dieses Preises unterstreicht die herausragende Leistung und das enorme Energie-sparpotenzial der Aquarea-Innengeräte (Kombi-Hydromodule und Hydromodule) von Panasonic. Darüber hinaus zeichnen sich die Geräte durch ihr klares, elegantes Design und ihre anwenderfreundliche Funktionalität als optimale Systeme für den privaten Endanwender aus.







Die Aquarea Wärmepumpen von Panasonic sind selbst bei -20 °C Außentemperatur äußerst energieeffizient – das schont die Umwelt und spart Energiekosten. Aquarea-Wärmepumpen werden zu 100 % von Panasonic selbst entwickelt und produziert.

Aquarea Wärmepumpen schaffen perfekte Raumtemperaturen und liefern Brauchwarmwasser. Sie sind dabei einfach zu bedienen, umweltschonend und sparsam beim Energieverbrauch, denn sie nutzen die Wärmeenergie aus der Umgebungsluft. Im BLUE-Map-Szenario der Internationalen Energiebehörde (IEA), das eine Halbierung der Treibhausgasemissionen bis 2050 zum Ziel hat, werden Wärmepumpen als zu bevorzugende Technologie empfohlen. Die modernen Aquarea-Systeme nutzen die Luft als erneuerbare und kostenlose Energiequelle und können zum Heizen und Kühlen sowie zur Brauchwarmwasserbereitung eingesetzt werden.

Sparsamer Energieverbrauch

 R32	 ErP 55°C	 ErP 35°C	 Brauchwarmwasser	 INVERTER+	 Hoch-effizienzpumpe Autoadaptiv
<p>Kältemittel R32 Das Kältemittel R32 hat verglichen mit R410A einen deutlich niedrigeren GWP-Wert (Treibhauspotenzial), eine höhere volumetrische Kälteleistung und ist als Ein-Stoff-Kältemittel leichter zu handhaben.</p>	<p>Höhere Energieeffizienz bei Hochtemperatur-Anwendungen Energieeffizienzklasse bis A++ (Skala von A+++ bis D).</p>	<p>Höhere Energieeffizienz bei Niedertemperatur-Anwendungen Energieeffizienzklasse bis A+++ (Skala von A+++ bis D).</p>	<p>Höhere Energieeffizienz bei der Brauchwarmwasserbereitung Energieeffizienzklasse bis A+ (Skala von A+ bis F).</p>	<p>Inverter-Plus-System Die Verdichter erreichen dank der Panasonic Inverter Plus-Technologie herausragende Energieeffizienzen.</p>	<p>Hocheffizienzpumpe: Integrierte Hocheffizienzpumpe. Serienmäßig integrierte Hocheffizienzpumpe zur Umwälzung des Wassers im Heizungssystem.</p>

Hohe Leistung

 COP 5,33 Aquarea LT	 Konstante Heizleistung bis -20°C Aquarea T-CAP	 Brauchwarmwasser	 5 Jahre Verdichtergarantie
<p>Aquarea LT für Niedrigenergiehäuser – von 3 bis 16 kW Für ein Haus mit Niedertemperatur-Heizkörpern oder Fußbodenheizung ist unsere Hochleistungswärmepumpe Aquarea LT eine optimale Lösung.</p> <p><small>Hinweis: COP von 5,33 bei 3-kW-Modellen der J-Generation</small></p>	<p>Aquarea T-CAP mit gleichbleibender Nennleistung bei extrem niedrigen Temperaturen – von 9 bis 16 kW Aquarea T-CAP ist für Anwendungen geeignet, bei denen die Nennleistung selbst bei Außentemperaturen von -7 oder -20 °C ohne Unterstützung des internen Heizstabes eingehalten werden soll.</p>	<p>Brauchwarmwasser Mit Aquarea kann in Verbindung mit dem optionalen Warmwasserspeicher günstig Warmwasser erzeugt werden.</p>	<p>5 Jahre Garantie auf den Verdichter Wir geben auf die Verdichter aller Gerätebaureihen eine Materialgarantie von 5 Jahren.</p>

 Heizbetrieb -20°C	 Integrierter Magnetfilter	 Vortex-Sensor	 NF <small>HEAT PUMPS</small>	 Q <small>Microgeneration Certification Scheme</small>	 APPROVED PRODUCT <small>MCS</small>	 IEE
<p>Heizbetrieb bis -20 °C Außentemperatur Die Wärmepumpe kann im Heizbetrieb bei Außentemperaturen bis -20 °C eingesetzt werden. Bei Aquarea T-CAP ist der Heizbetrieb bis -28 °C möglich.</p>	<p>Magnetfilter Schmutzfänger-Set [Schnellverschluss mit Befestigungsklammer für einfache Wartung ohne Werkzeug] bei J-Generation integriert.</p>	<p>Vortex-Volumenstrommesser Bei J- und H-Generation integriert.</p>	<p>Nummer des britischen MCS-Zertifikats (Microgeneration Certification Scheme): MCS HP0086.* KEYMARK-Zertifizierung: Informationen zu all unseren zertifizierten Wärmepumpen finden Sie unter: www.heatpumpkeymark.com</p>			

Konnektivität

 Bivalent-Steuerung	 Solaranbindung	 Moderner Regler	 WLAN optional	 GLT Konnektivität
<p>Sanierung Unsere Aquarea-Wärmepumpen lassen sich auch an vorhandene oder neue Brennersysteme anschließen, um bivalente oder Hybridsysteme über eine gemeinsame Regelung zu steuern.</p>	<p>Solaranbindung. Um einen noch größeren Wirkungsgrad zu erzielen, können unsere Aquarea-Wärmepumpen auch mit Solarstationen kombiniert werden.</p>	<p>Moderner Regler Regler mit hintergrundbeleuchtetem 3,5-Zoll-Grafik-Display und Touch-Tasten. Einfache Bedienbarkeit durch leicht verständliche Symbole sowie Klartext in 17 verschiedenen Benutzersprachen. Bei J- und H-Generation integriert.</p>	<p>Internet-Steuerung. Die Internet-Steuerung ist ein modernes Bedienungssystem für Klimageräte und Wärmepumpen, das Ihnen überall und jederzeit mittels Android™- oder iOS-Smartphone bzw. mittels Tablet oder PC über das Internet zur Verfügung steht.</p>	<p>Konnektivität: Über die Kommunikationsschnittstelle wird eine einfache Steuerung des Panasonic Geräts durch ein Home-Management-System oder eine GLT ermöglicht.</p>

Wichtige Hinweise zur erforderlichen Wasserqualität:
Dieses Produkt erfüllt die Richtlinie 98/93/EC des Rates über die Qualität von Wasser für den menschlichen Gebrauch in der durch die Richtlinie 2015/1787/EU geänderten Fassung. Die Lebensdauer des Produkts kann bei Verwendung von Grundwasser wie z. B. Brunnenwasser, von Leitungswasser, welches Salze oder andere Verunreinigungen enthält, und von Wasser mit saurer Qualität nicht gewährleistet werden. Durch Verwendung solcher Wasserqualitäten entstehende Wartungs- und Gewährleistungskosten liegen in der Verantwortung des Kunden.

*Nicht alle Modelle sind zertifiziert. Da die Zertifizierung beantragt ist und die Liste der zertifizierten Produkte ständig wächst, kann der jeweils aktuelle Stand auf den offiziellen Webseiten abgerufen werden.

Luft als Energiequelle für Heizung und Warmwasser – wie geht das?

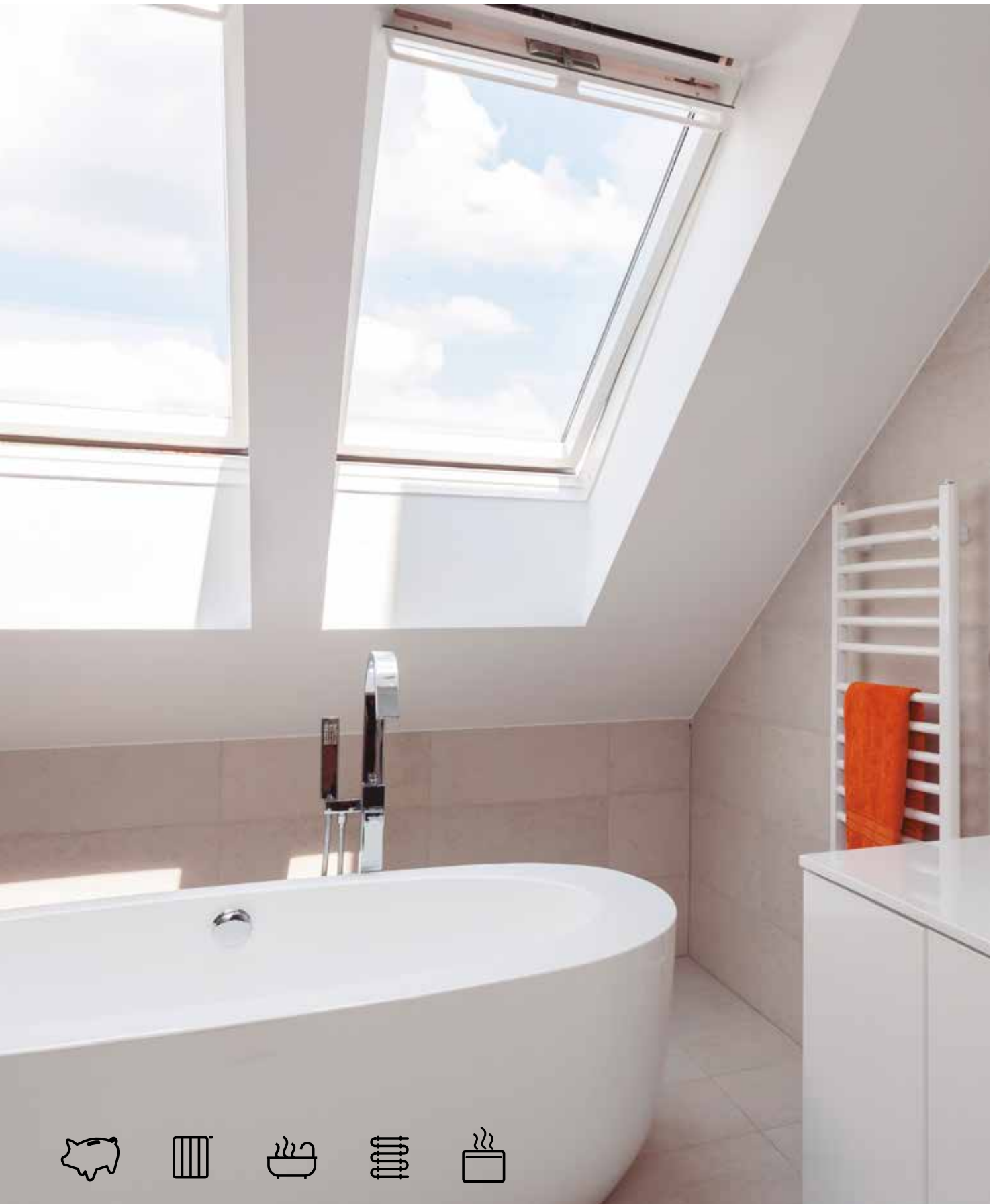

Aquarea positioniert sich durch seine energetische Leistungsfähigkeit als „grünes“ Heizungs- und Klimatisierungssystem.

So funktioniert die Aquarea Luft/Wasser-Wärmepumpe

In europäischen Haushalten entfallen 79 % des Energieverbrauchs auf Heizung und Brauchwarmwasserbereitung. Durch Umwandlung der Wärmeenergie aus der Umgebungsluft in Heizenergie für den Haushalt leistet die hocheffiziente Aquarea Technologie verglichen mit herkömmlichen Heizkessel- und Elektroheizungen einen immensen Beitrag zur Minderung des CO₂-Ausstoßes und der Umweltbelastung. Die Wärmepumpe führt die Umgebungsluft über mit Kälte-

mittel gefüllte Register und entzieht ihr dabei Wärme (genau wie im Kühlschrank). Im Anschluss wird diese Wärme an zirkulierendes Wasser abgegeben, das dann für das Heizungssystem und die Warmwasserbereitung genutzt werden kann. Mit dieser modernen Technologie bietet Panasonic Ihnen eine umweltbewussteste Alternative zu Öl-, Gas- und Elektroheizungen.

* Quelle: ec.europa.eu/eurostat

Gute Argumente für Panasonic Aquarea Luft/Wasser-Wärmepumpen



Optimale Lösungen für höchsten Komfort

Die hocheffizienten Aquarea Geräte sorgen für wohlige Wärme in Ihrem Heim. Sie sind mit dem zuverlässigen Panasonic Inverter-Verdichter ausgestattet, der eine äußerst präzise Temperaturregelung ermöglicht. Außerdem können Aquarea Wärmepumpen im Sommer angenehme Kühle und das ganze Jahr über Warmwasser liefern. Im Nachtbetrieb können die Schallpegel nach Bedarf gesenkt werden. Für maximalen Komfort bieten Aquarea Wärmepumpen vielfältige Kombinationsmöglichkeiten. Zusammen mit einer Wohnraumlüftung können sie für frische, saubere Luft sorgen. Bei Anschluss einer Photovoltaikanlage können sie mit erneuerbarer Energie betrieben werden.



Energieeinsparungen bedeuten Kosteneinsparungen

Die Investition in eine Aquarea-Wärmepumpe von Panasonic ist eine kluge Entscheidung, denn sie spart bis zu 80 % Energie, indem sie Wärmeenergie aus der Umgebungsluft aufnimmt. Aquarea Wärmepumpen erreichen A+++ bei der Raumheizung (Skala: A+++ bis D) und A+ bei der Warmwasserbereitung (Skala: A+ bis F). Diese Energieeinsparungen bedeuten direkte Kosteneinsparungen für Ihre Stromrechnung. Damit liefern Luft/Wasser-Wärmepumpen etwa die fünffache Leistung einer Elektroheizung. Durch die Verbindung mit Photovoltaikanlagen kann der Stromverbrauch der Aquarea-Systeme weiter optimiert und der energetische Nutzen erhöht werden.



Bedarfsgerechte Installation

Panasonic Aquarea Wärmepumpen können als eigenständiges System Heizung, Kühlung und Warmwasserbereitung liefern und mit einer Flächenheizung, Heizkörpern oder Ventilator-konvektoren kombiniert werden. Bei Renovierungs- und Sanierungsprojekten können Aquarea Wärmepumpen jedoch auch in vorhandene Heizungssysteme integriert werden. Wasservorlauftemperaturen bis 60 °C und lange Leitungslängen zwischen Innen- und Außengeräten bis 50 m sorgen zudem für größtmögliche Flexibilität bei der Installation (modellabhängige Installationsbedingungen sind zu beachten). Mit einem Leistungsbereich von 3 bis 16 kW bieten sie also auch Optionen für kleinere Investitionen und niedrigere Betriebskosten.



Ein nächster Schritt auf dem Weg zu einer klimaneutralen Gesellschaft

Aquarea Luft/Wasser-Wärmepumpen sind ein leistungsstarkes und zukunftsweisendes Heizsystem. Denn diese „grüne“ Technologie nutzt die Umgebungsluft als nachhaltige Wärmequelle. So sorgt sie für angenehme Raumtemperaturen und senkt dabei die Umweltbelastung in erheblichem Maße. Bei allen Aquarea-Wärmepumpen besteht die Möglichkeit der Einbindung einer Solarthermie- oder Photovoltaikanlage, wodurch sowohl die Energieeffizienz weiter gesteigert als auch die Auswirkung auf die Umwelt weiter minimiert wird.

Hauptvorteile der Panasonic Aquarea Wärmepumpen

- Spezielle Software und Invertertechnologie für Niedrigenergiehäuser mit minimaler Vorlauftemperatur von 35 °C
- 6-l- oder 10-l-Membranausdehnungsgefäß je nach Modell integriert
- Inverterverdichter für die präzise Regelung der Wärmepumpenleistung je nach Bedarf
- Optionale Zusatz-Gehäuseheizungen verfügbar
- 3-, 6- bzw. 9-kW-Elektroheizstab je nach Modell im Lieferumfang enthalten
- T-CAP-Wärmepumpen können im Heizbetrieb bei Außentemperaturen bis -28 °C¹ eingesetzt werden und ohne Betrieb des Elektroheizstabs bis -20 °C eine konstanten Heizleistung liefern.
- Panasonic Wärmepumpen sind im Normalbetrieb bereits sehr leise; im Nachtbetrieb kann der Schallpegel noch weiter gesenkt werden.

¹ Gilt für Kombi-Hydromodule und Splitgeräte bei einer Vorlauftemperatur von 35 °C; Kompaktgeräte einsetzbar bis -20 °C.

Vergleich der Leistungsabgabe bei 1 kW Leistungsaufnahme

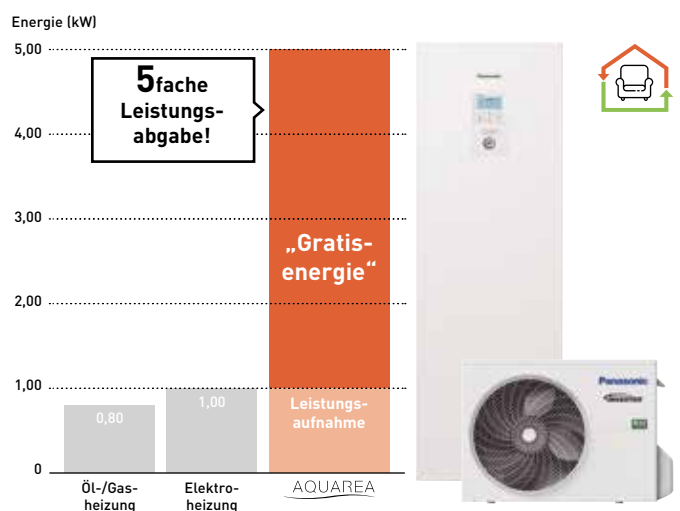

Umfangreiche Aquarea-Modellpalette

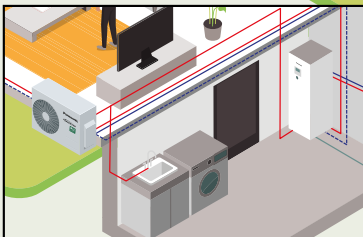
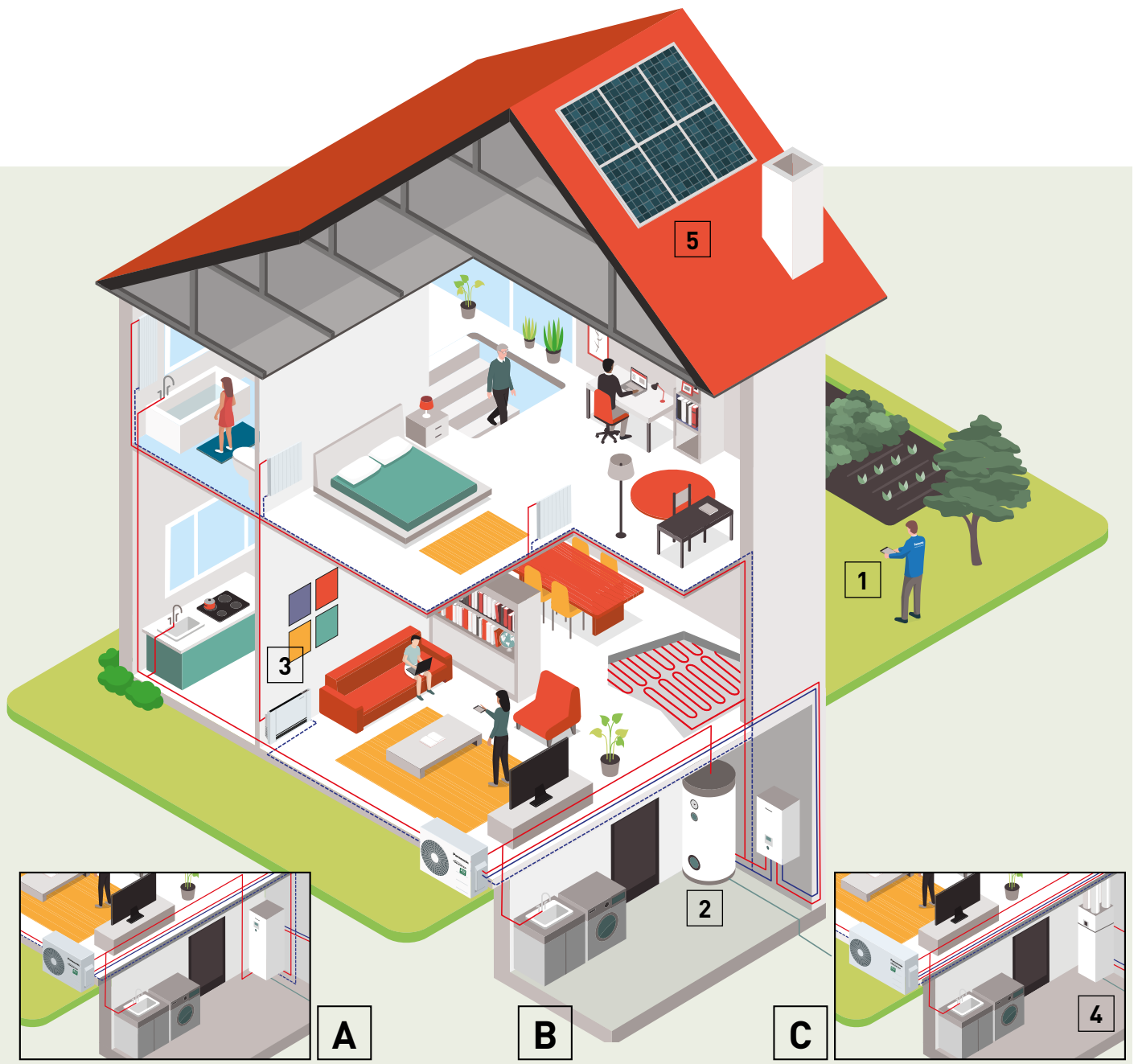

A

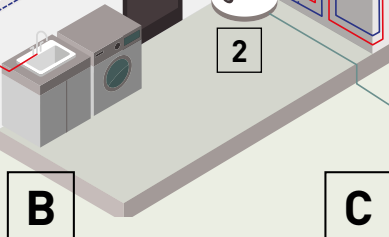

B

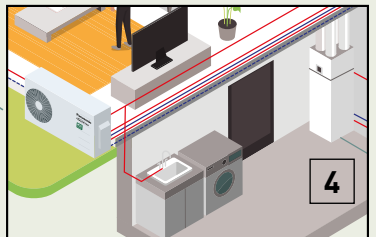

C



A Kombi-Hydromodul



B Splitsystem

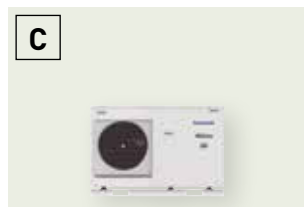

C Kompaktsystem



1 Steuerung von Aquarea-Systemen mittels Smartphone, Tablet oder Computer (optional)



2 Hochleistungs-Warmwasserspeicher (optional)

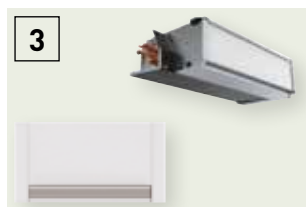

3 Kombierbar mit Ventilator-konvektoren zum Heizen und Kühlen (optional)



4 KWL-Anlage + Warmwasserspeicher (optional)



5 HIT-Photovoltaikmodule (optional)

Panasonic Aquarea bietet vielfältige Lösungen, mit denen Ihr Haus effizienter und die Installation schneller und günstiger wird.

Aquarea LT – für Neubauten und Niedrigenergiehäuser

Maximale Energieersparnis, minimale CO₂-Emissionen, minimaler Platzbedarf. Sie erreichen beeindruckende COP-Werte, z. B. 5,33 bei den 3-kW-Modellen der J-Generation.









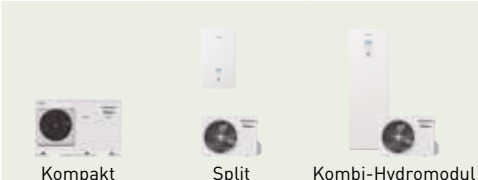
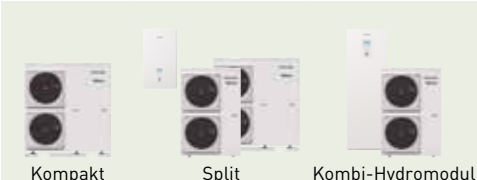

Aquarea T-CAP – für extrem niedrige Außentemperaturen mit konstanter Heizleistung

Hohe Heizleistung selbst bei niedrigen Außentemperaturen. Die T-CAP-Modelle der H-Generation können selbst bei -20 °C nahezu die volle Heizleistung und Energieeffizienz ohne den Einsatz eines Elektro-Heizstabs gewährleisten.

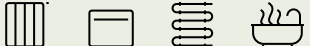
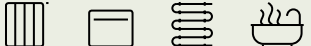
Brauchwasser-Wärmepumpe

Wärmepumpe zur effizienten Brauchwarmwasserbereitung.

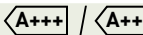
Brauchwasser-Wärmepumpen sind die optimale Warmwasserlösung für Eigenheime, denn sie bieten höchsten Bedienungskomfort und ein hohes Energiesparpotenzial, denn verglichen mit einem herkömmlichem elektrischen Warmwassergerät ist eine Senkung des Energieverbrauchs um 75 % möglich.

Aquarea LT	Aquarea T-CAP	Brauchwasser-Wärmepumpe
		
Kompakt Split Kombi-Hydromodul	Kompakt Split Kombi-Hydromodul	
		
Heizen – Kühlen – Brauchwarmwasser einphasig, 3 bis 9 kW ⁸ dreiphasig, 9 bis 16 kW ⁹	Heizen – Kühlen – Brauchwarmwasser dreiphasig, 9 bis 16 kW	Nur Brauchwarmwasser 100 bis 270 l
Anschlussmöglichkeiten		
		
Heizkörper – Ventilatorconvektoren – Flächenheizung – Brauchwarmwasser	Heizkörper – Ventilatorconvektoren – Flächenheizung – Brauchwarmwasser	Brauchwarmwasser
Anwendung		
		
Neubauten und Niedrigenergiehäuser, Sanierung mit Hybridsystemen	Neubauten und Sanierung	Nur Brauchwarmwasser
Energieeffizienz		
		
Heizen 35 °C / 55 °C ¹	Heizen 35 °C / 55 °C ¹	Brauchwarmwasser 50 bis 62 °C ²
Außentemperaturgrenzwert – Betriebsbereich		
-20 °C	-28 °C ³	-5 °C
Wasservorlauftemperatur für Heizen und Brauchwarmwasserbereitung – max. (mit E-Heizstab) / nur Wärmepumpe		
65 °C ⁴ / 55 °C ⁵ (bzw. 60 °C bei Geräten der J-Generation)	75 °C ⁴ / 60 °C ⁵	–
Bedienung und Konnektivität		
Smart-Grid-Anschluss möglich ⁶ Internet-Steuerung möglich ⁷	Smart-Grid-Anschluss möglich ⁶ Internet-Steuerung möglich ⁷	–
Modellpalette		
Splitsysteme: 3 bis 16 kW Kompaktsysteme: 5 bis 9 kW Kombi-Hydromodule: 3 bis 16 kW (185 l)	Splitsysteme: 9 bis 16 kW Kompaktsysteme: 9 bis 16 kW Kombi-Hydromodule: 9 bis 16 kW (185 l)	Wandmontage: 100 und 150 l Bodenaufstellung: 200 und 270 l

Alle Angaben in dieser Tabelle gelten für die meisten Modelle der jeweiligen Baureihe. Für exakte Angaben siehe technische Daten des jeweiligen Modells. 1) Skala: A+++ bis D. 2) Skala: A+ bis F. 3) T-CAP-Splitgeräte und -Kombi-Hydromodule der H-Generation: -28 °C, T-CAP-Kompaktgeräte der H-Generation: -20 °C. 4) Mit dem internen E-Heizstab maximal erreichbare Brauchwarmwassertemperatur. 5) Bei Außentemperaturen über -10 °C. 6) Mit Zusatzplatine CZ-NS4P. 7) Mit optionalem Interface CZ-TAW1. 8) Kompaktsysteme nur 5 bis 9 kW. 9) Nur Kombi-Hydromodule und Splitsysteme. Hinweis: Hersteller der Brauchwasser-Wärmepumpe ist S.A.T.E.

Aquarea – hohe Energieeffizienz über die gesamte Baureihe



Ein Schritt weiter – die neue Aquarea J-Generation mit R32

Kombi-Hydromodule und Splitsysteme mit 3, 5, 7 und 9 kW sowie Kompaktsysteme mit 5, 7 und 9 kW



1 Bewährte Vorzüge von Aquarea

- Rohranschlüsse beim Kombi-Hydromodul auf der Unterseite
- Energieeffizienzklasse A+++ bei 35 °C Vorlauftemperatur (Skala von A+++ bis D)
- Aquarea Service Cloud für Fernwartung (mittels Zubehör)

2 Höhere Effizienz

- SCOP bis zu +5 % gegenüber der H-Generation
- COP für Brauchwarmwasser bis zu 3,30 (für 3- und 5-kW-Modelle)

3 Mehr Flexibilität

- Wasservorlauftemperatur bis 60 °C
- Erweiterte Leitungslängen
- Kühlfunktion ab 10 °C Außentemperatur möglich

4 Neue intelligente Funktionen

- SG-Ready für Heizen, Kühlen und Brauchwarmwasserbereitung
- Bivalenzsteuerung über externen potenzialfreien Kontakt
- Verriegelung eines externen Gerätes (z. B. Ventilator-konvektor) während der Abtauphase mittels externen potenzialfreien Kontaktes

5 Mehr Komfort

- Besserer Komfort bei extrem niedrigen Temperaturen: Heizkurve kann bis -20 °C eingestellt werden
- Effizienz- oder Komfortmodus für Brauchwarmwasser: Teillast für bessere Effizienz oder Volllast, um die Aufheizzeit zu reduzieren
- 2 Sensoreinstellungen für Brauchwarmwasser beim Kombi-Hydromodul: Effizienz (bester COP) oder eine größere Warmwasserschüttleistung
- Magnetfilter für Wasserkreislauf

Umweltfreundliches Kältemittel R32: „Kleine“ Änderung – große Wirkung

Panasonic empfiehlt das neue umweltverträglichere Kältemittel R32. R32 weist kein Ozonabbaupotenzial auf (ODP-Wert = 0) und hat gegenüber R22 und R410A ein wesentlich geringeres Treibhauspotenzial (GWP-Wert).

Als einer der führenden Hersteller von Heiz- und Kühlsystemen hat Panasonic sich stets für innovative Lösungen zur Optimierung der Energieeffizienz eingesetzt. Zur Unterstützung des von der Europäischen Union beschlossenen Programms zum Schutz der Ozonschicht und Abschwächung des Klimawandels treiben wir nun den Wechsel zum Kältemittel R32 voran.



Aquarea H-Generation mit R410A

Elegant und komfortabel. Auch die Geräte der H-Generation erreichen im Leistungsbereich von 9 bis 16 kW beeindruckende COP-Werte (z. B. 5,08 bei dreiphasigen T-CAP-Splitsystemen mit 9 kW).

Höchste Energieeffizienz

- A++ für Hochtemperatur-Anwendungen (z. B. Heizkörper) mit 55 °C Vorlauftemperatur (Skala von A+++ bis D)
- A+++ für Niedertemperatur-Anwendungen (z. B. Fußbodenheizung) mit 35 °C Vorlauftemperatur (Skala von A+++ bis D)

Aquarea-Generation „H“ für energieeffizientes Heizen und Brauchwarmwasser

Die Modelle der H-Generation von Panasonic sind dank ihrer ausgereiften Technologie und fortschrittlichen Regelung in der Lage, selbst bei -7 °C oder gar -15 °C eine hohe Leistung und Energieeffizienz zu gewährleisten. Die Software der Aquarea-Wärmepumpen ist für den Leistungsbedarf von Niedrigenergiehäusern optimiert, um maximale Energieeffizienz zu erreichen. Die Geräte können bei Außentemperaturen bis -20 °C, Kombi-Hydromodule und Splitgeräte der Baureihe T-CAP sogar bis -28 °C eingesetzt werden. Durch das kompakte Außengerät wird die Montage erheblich vereinfacht.

Aquarea Kombi-Hydromodul



Aquarea Kombi-Hydromodule sind eine clevere Kombination aus bewährter Hydromodul-Technologie und hochwertigem, wartungsfreiem Edelstahl-Warmwasserspeicher.

Aquarea Kombi-Hydromodule – die beste Panasonic Technologie für Ihr Zuhause

Kombi-Hydromodule mit einzigartigem U-Vacua™-Wärmedämmung

Panasonic U-Vacua™ ist ein unter Vakuum hoch verdichteter Urethan-Glasfaserdämmstoff. Die ultradünnen Wärmedämmplatten (Vacuum Insulation Panel (VIP)) erzielen eine 19fach bessere thermische Isolationsleistung als herkömmlicher Urethan-Schaumstoff und sind deutlich platzsparender.

Herausragende Qualität durch hochwertige Komponenten

- Wartungsfreier Edelstahl-Warmwasserspeicher mit 185 l Fassungsvermögen
- Drehzahlgeregelte Hocheffizienzpumpe
- Magnetfilter mit Absperrventilen
- Ausdehnungsgefäß
- Vortex-Volumenstrommesser
- E-Heizstab
- Sicherheitsventil
- Schnellentlüfter
- Integriertes 3-Wege-Ventil

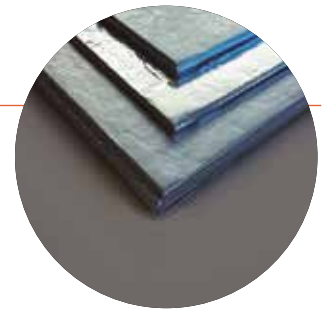

Die ultradünnen U-Vacua™-Wärmedämmplatten haben einen einzigartigen Glasfaserkern, der von einem mehrschichtigen Laminat u. a. aus Nylon, Aluminium und einer weiteren Schutzschicht umschlossen wird. Durch Senkung des Innendrucks auf 1 – 20 Pa wird das Material verdichtet und seine Wärmeleitfähigkeit minimiert.

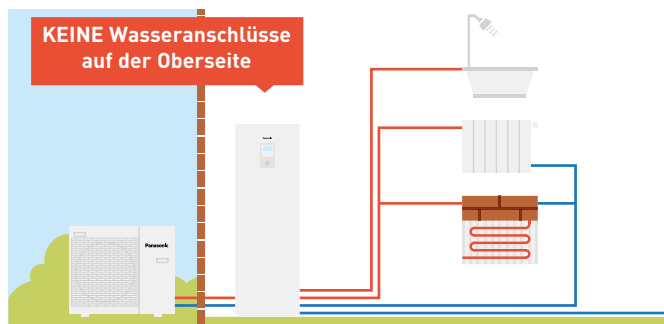

Platzsparende Technologie

Wegen seiner kompakten Bauweise ist das Gerät extrem platzsparend. Da es intern bereits fertig verrohrt ist, kann es rasch und problemlos installiert werden.

- Hydromodul und Warmwasserspeicher in einem Gerät
- Die Wasseranschlüsse befinden sich auf der Unterseite des Geräts. Das erleichtert die platzsparende Montage, und die Leitungen bleiben unsichtbar.
- Kein zusätzlicher Pufferspeicher erforderlich
- Leitungslängen bis 50 m (bei 7- und 9-kW-Modellen der J-Generation)
- Als weiterer Vorteil kann die Bedieneinheit aus dem Hydromodul entfernt und z. B. im Wohnzimmer montiert werden (max. Entfernung: 50 m).

Kombi-Hydromodule: platzsparend und leicht zu installieren

Die Aquarea Kombi-Hydromodule von Panasonic sind Wärmepumpen zum Heizen, Kühlen und zur Warmwasserbereitung. Das ansprechende rechteckige Gehäuse hat einen weißen Farbton und eine kleine Stellfläche. Der Regler kann aus dem Kombi-Hydromodul herausgenommen und getrennt montiert werden.

Vereinfachte Montage und Inbetriebnahme

- Elektrische Anschlüsse auf der Vorderseite
- Herausragende Zugänglichkeit aller Komponenten
- Kälte- und wasserseitige Anschlüsse in einer Reihe angeordnet
- Regler mit großem Grafik-Display, Touch-Tasten und neuen Bedienungsfunktionen
- Anschluss eines zusätzlichen Raumtemperaturfühlers und Regelung einer Solaranlage, eines zweiten Heizkreises, einer Schwimmbadheizung und einer Umwälzpumpe über die Zusatzplatine CZ-NS4P möglich
- Kein zusätzlicher Pufferspeicher erforderlich

Die neuen Aquarea Kompakt-Kombi-Hydromodule sind eine besonders platzsparende Lösung

Mit ihrer kleinen Stellfläche (598 x 600 mm) und der geringen Höhe (1650 mm) sind sie noch kompakter als die Standard-Kombi-Hydromodule und erleichtern die Installation bei engen Raumverhältnissen.



Aquarea LT



Für Neubauten und Niedrigenergiehäuser

Maximale Energieersparnis, minimale CO₂-Emissionen, minimaler Platzbedarf.

Die neue LT-Wärmepumpe hilft Ihnen dabei, die Energiestandards für Gebäude einzuhalten und die Energiekosten zu senken

Heizung und die Brauchwarmwasserbereitung haben erheblichen Einfluss auf den Energieverbrauch eines Hauses. Mit einer energieeffizienten Wärmepumpe von Panasonic können Sie den Energieverbrauch Ihres Hauses erheblich senken.

Vorzüge der Produktreihe

- Hohe COP-Werte, z. B. 5,33 bei den 3-kW-Modellen der J-Generation
- Niedriger Energieverbrauch durch Einsatz einer Hocheffizienzpumpe
- Zusätzliche Bedienungsfunktionen: Automatikbetrieb, Urlaubsbetrieb, Energieverbrauchsanzeige usw.

Panasonic hat die Aquarea LT Split- und Kompakt-Wärmepumpen für Häuser entwickelt, die einen geringen Leistungsbedarf aufweisen. Die Aquarea-Wärmepumpen können bei Außentemperaturen bis -20 °C eingesetzt werden. Sie sind sowohl in Neubauten als auch in Altbauten problemlos zu installieren.

Mit der Hocheffizienzpumpe wird der Stromverbrauch erheblich gesenkt

Vergleich des Energieverbrauchs zwischen Standard- und Hocheffizienzpumpe

Hocheffizienzpumpe mit dynamischer Pumpensteuerung am Beispiel des 5-kW-Kompaktsystems.

* Basierend auf geschätzten jährlichen Kosten von 180 € bei einer Standardpumpe; abhängig von Verbrauch und Energiekosten.

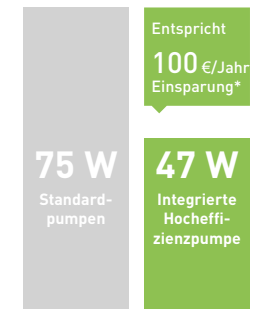

Wärmepumpen der LT-Baureihe sind hocheffizient (Beispiel: WH-ADC0309J3E5)

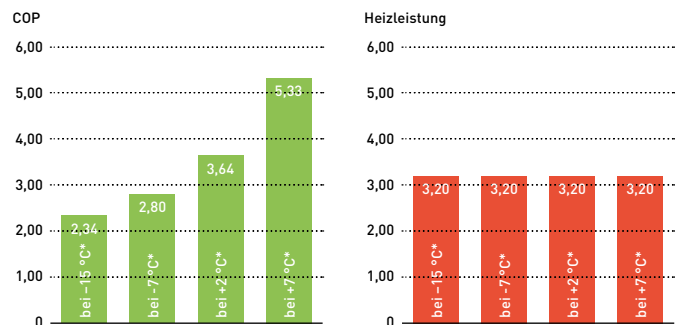

* Wasservorlauftemperatur 35 °C

Aquarea LT-Modelle der J-Generation erreichen 60 °C Vorlauftemperatur selbst bei extrem niedrigen Außentemperaturen

Die Aquarea LT-Modelle der J-Generation können ohne integrierten E-Heizstab bis -10 °C Außentemperatur eine Wasservorlauftemperatur von 60 °C bereitstellen, damit eine angenehme Raumtemperatur erreicht wird. Bei Wärmepumpen anderer Hersteller, die für einen höheren Auslegungsbereich konzipiert sind, sinkt die Vorlauftemperatur bei niedrigen Außentemperaturen erheblich ab, sodass die gewünschte Raumtemperatur nicht mehr erreicht werden kann.

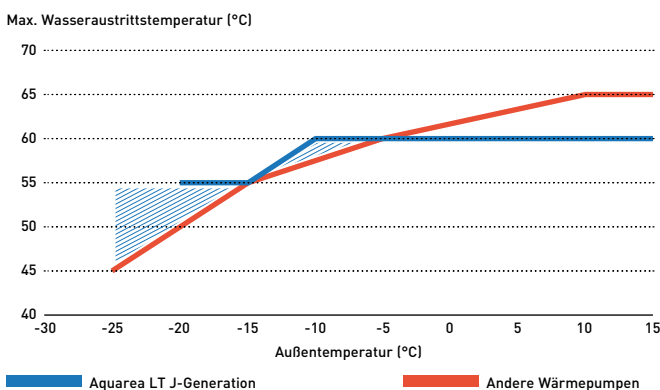

Aquarea T-CAP

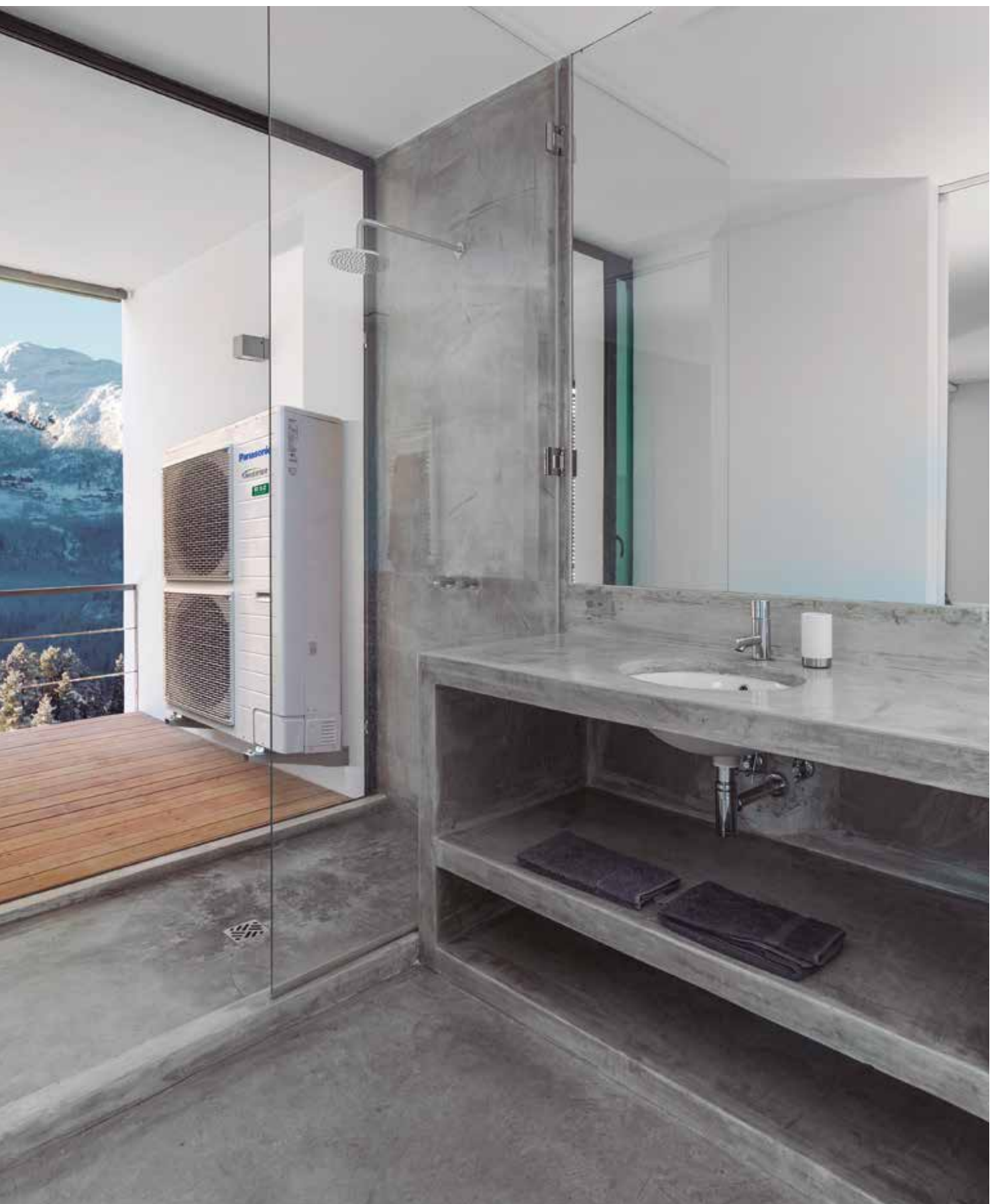

Ideal für die Installation in Neu- und Altbauten, wenn die Einhaltung der Nennheizleistung selbst bei extremen Außentemperaturen ein wichtiges Kriterium ist.

Hohe Heizleistung selbst bei niedrigen Außentemperaturen

Die Modelle der T-CAP-Baureihe können ein Bestandssystem mit Gas oder Öl vollständig ersetzen. Bei Neuinstallationen können sie ebenso problemlos mit Fußbodenheizung, Heizkörpern oder Ventilatorconvektoren kombiniert werden. Wie

bei allen Aquarea-Wärmepumpen besteht die Möglichkeit der Einbindung einer Solarthermie- oder Photovoltaikanlage, wodurch sowohl die Energieeffizienz weiter gesteigert als auch die Auswirkung auf die Umwelt weiter minimiert wird.

Höhere Energieeffizienz im Vergleich mit anderen Heizungssystemen

T-CAP-Wärmepumpen von Panasonic erreichen COP-Werte bis 5,08 bei +7 °C und sind damit weitaus energieeffizienter als Öl-, Gas- oder Elektroheizungen. Außerdem behält die Aquarea T-CAP ihre Nennleistung selbst bis -20 °C bei.

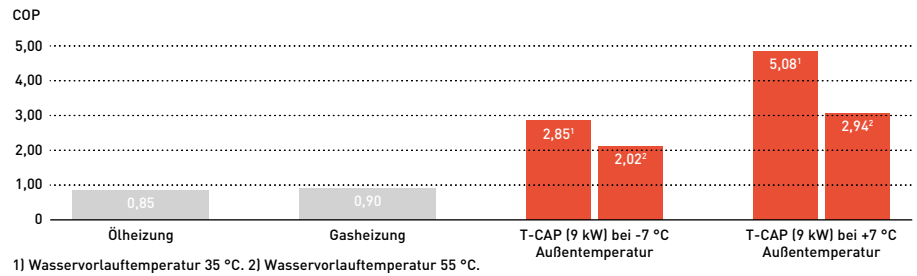

Panasonic Aquarea T-CAP: keine Überdimensionierung erforderlich

T-CAP-Wärmepumpen können im Heizbetrieb bei Außentemperaturen bis -28 °C eingesetzt werden bei einer konstanten Heizleistung ohne Betrieb des Elektroheizstabs bis -20 °C¹. Bei anderen Wärmepumpen ist zum Erreichen derselben Raumtemperatur bei niedrigen Außentemperaturen eine Überdimensionierung erforderlich.

1) Gilt für Kombi-Hydromodule und Splitgeräte bei einer Vorlauftemperatur von 35 °C; Kompaktgeräte einsetzbar bis -20 °C.

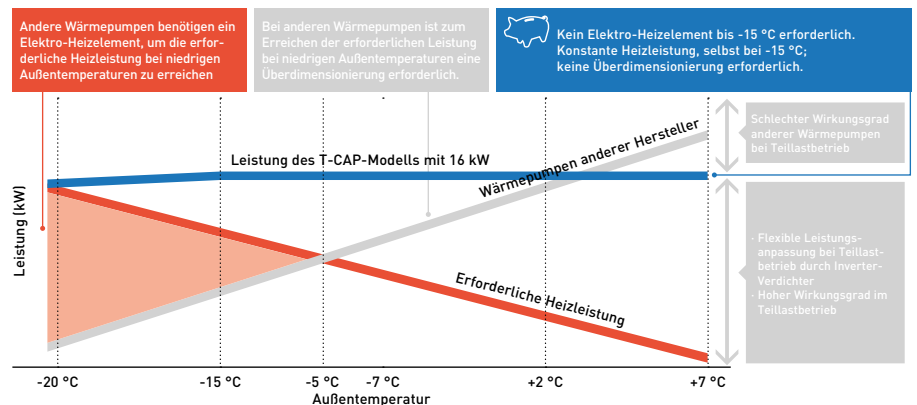

Technische Maßnahmen für verringerten Leistungsabfall der T-CAP bei niedrigen Außentemperaturen

Dank der effektiven Kältemittelregelung durch den einzigartigen Doppelrohr-Wärmeübertrager mit Bypass kann die Aquarea T-CAP ohne den integrierten E-Heizstab selbst bei -20 °C eine stabile Heizleistung liefern.



T-CAP-Splitsysteme in flüsterleiser SQ-Ausführung

Mit dem besonders geräuschkäufend verkleideten Verdichter im Außengerät wird der Schallpegel um bis zu 15 dB^{1,2} gesenkt.

1) Vergleich von WH-UQ12HE8 im „Flüsterbetrieb 3“ mit WH-UX12HE8 bei Vollastbetrieb.
2) Verminderte Heizleistung möglich.

Vorzüge der Produktreihe

- Nennleistung ohne Zuhilfenahme des E-Heizstabs für das Hydromodul bei Temperaturen bis -20 °C (bei einer Vorlauftemperatur von 35 °C).
- Volle Heizleistung selbst bei niedrigen Außentemperaturen (bis -15 °C), Einsatz bis -28 °C möglich.
- Optionale Zusatzplatine für erweiterte Systemfunktionen: z. B. zwei gemischte Heizkreise, Schwimmbadheizung, Bivalenzsteuerung, Solarthermiesteuerung, 0-10-V-Leistungssteuerung, Smart-Grid-Eingänge.
- 3-, 6- bzw. 9-kW-Elektroheizstab je nach Modell im Lieferumfang enthalten
- Heiz- und Kühlbetrieb: Autorisierte Service-Partner können über eine spezielle Einstellung die Kühlfunktion aktivieren.

Hohe Einsparungen mit Aquarea in kommerziellen Anwendungen

Restaurant mit Aquarea



Supermarkt mit Aquarea

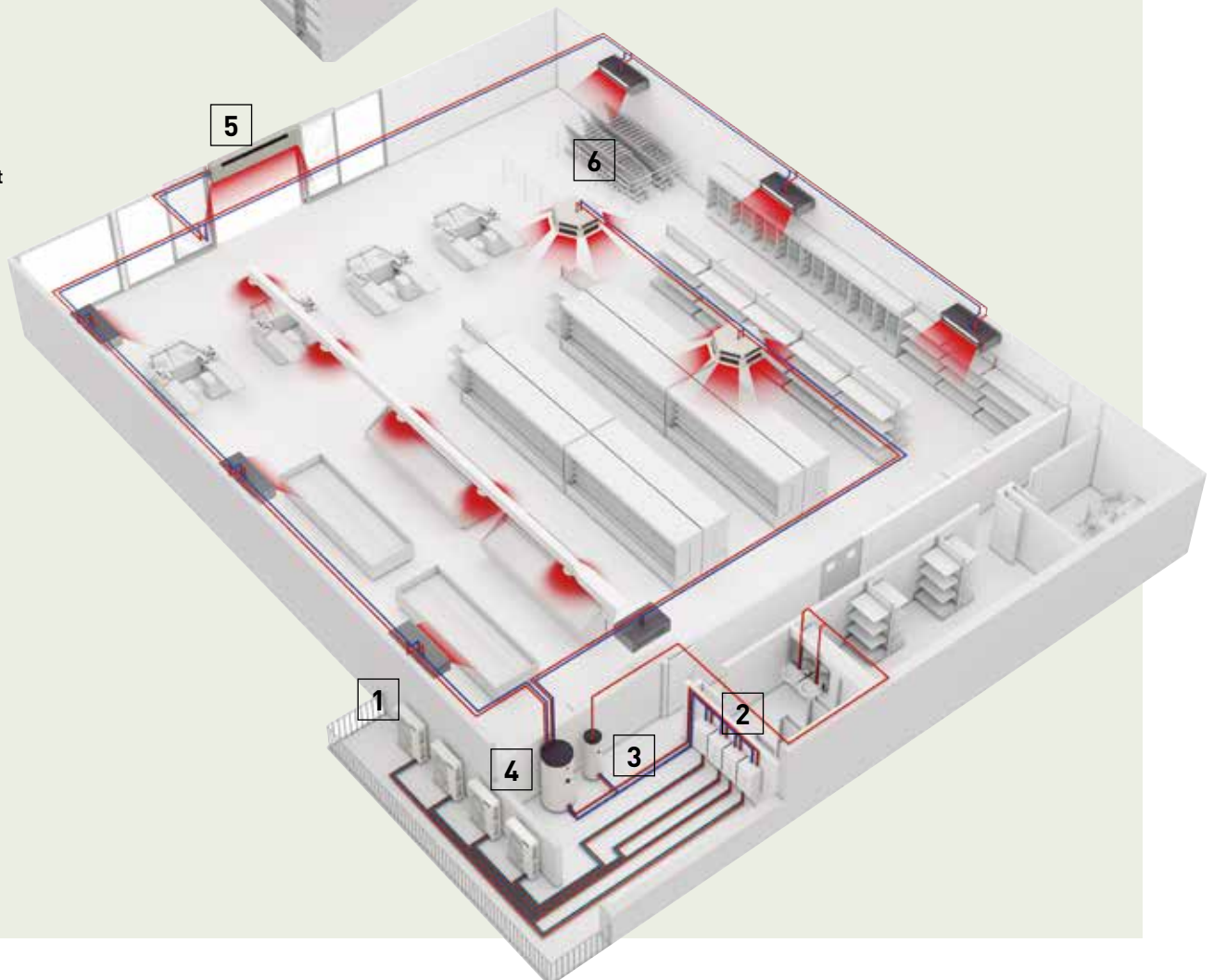

Optimale Lösungen für hohe Einsparungen

Mit einer energieeffizienten Wärmepumpe von Panasonic können Sie den Energieverbrauch Ihres Unternehmens erheblich senken.

Panasonic Aquarea Wärmepumpen sind platzsparende, energieeffiziente Heizsysteme, die für den Einsatz in kommerziellen Umgebungen wie Geschäften, Supermärkten und Restaurants optimal angepasst werden können. Die Abwärme, die in Unternehmen wie z. B. Restaurants erzeugt wird, kann sogar zur weiteren Verbesserung der Energieeffizienz von Aquarea Wärmepumpen das ganze Jahr über bei der Bereitstellung von Heizung, Kühlung und Warmwasser mit 65 °C Vorlauftemperatur genutzt werden.

Dank der Möglichkeit, Anzahl und Größe der Wärmepumpen flexibel miteinander zu kombinieren, können die Aquarea Systeme präzise auf die Anforderungen der jeweiligen Anwendung abgestimmt werden. Im Vergleich zu herkömmlichen Heizsystemen ist diese moderne Technologie sehr viel umweltfreundlicher, da sie in den meisten Fällen eine deutliche Senkung des Energieverbrauchs und der CO₂-Emissionen ermöglicht. Die Betriebskosten von Wärme-

pumpen sind gegenüber Heizsystemen mit fossilen Brennstoffen deutlich niedriger.

Hauptvorteile:

- Effiziente Warmwasserbereitung
- Rasche Amortisation der Investition
- Einfache Regelung
- Kaskadenregelung* für höhere Leistungen, mit Laufzeitausgleich
- Hohe Zuverlässigkeit des Gesamtsystems
- Einfache Integration in ein vorhandenes wasserbasiertes Heizsystem durch Anschlussmöglichkeiten für Ventilatorconvektoren, Fußbodenheizung, Warmwasserspeicher usw.
- Hervorragendes Teillastverhalten
- Hohe Energieeffizienz

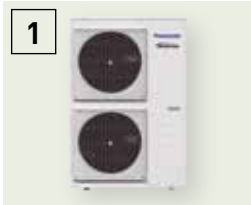

1
Aquarea Wärmepumpen
Kombination aus mehreren Aquarea Wärmepumpen, je nach Anwendung*



2
Hocheffizientes Hydro-modul für Aquarea-Splitwärmepumpen
Bei Kompaktsystemen ist das Hydromodul im Außengerät untergebracht.



3
Hocheffiziente Warmwasserspeicher
Durch Anschluss eines Warmwasserspeichers steht die benötigte Menge Warmwasser mit der gewünschten Temperatur zu geringeren Energiekosten jederzeit bereit.



4
Pufferspeicher
Aquarea Wärmepumpen können leicht mit Warmwasserspeichern von Panasonic oder vorhandenen Hydraulikkomponenten kombiniert werden.

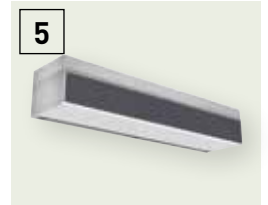

5
Türluftschleier mit Warmwasserregister
Zur effizienten Nutzung des Hydrauliksystems können Türluftschleier mit Warmwasserregister eingebunden werden.

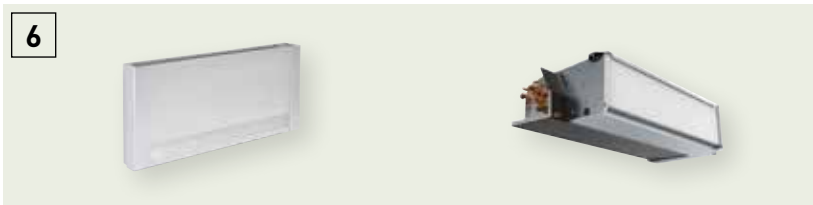

6
Einfache Integration in vorhandenes Heizungssystem
Aquarea Wärmepumpen sind vielseitig kombinierbar durch Anschlussmöglichkeiten für Ventilatorconvektoren, Fußbodenheizung, Warmwasserspeicher usw.



7
Kaskadenregler
Mit dem Kaskadenregler können bis zu 10 Aquarea-Wärmepumpen (ab der H-Generation) mit Laufzeitausgleich sowie bis zu 2 Pufferspeicher gesteuert werden.

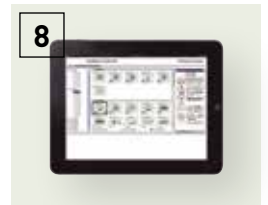

8
GLT-Anbindung
Über den Kaskadenregler können Aquarea Wärmepumpenkaskaden einfach in eine Modbus-basierte GLT-Regelung eingebunden werden.

* In den vorliegenden Beispielen werden Aquarea Wärmepumpen in Kaskaden eingesetzt. Die Steuerung kann über den Kaskadenmanager oder bauseitige Regelungen erfolgen.



Restaurant Burger & Lobster in Bath, Großbritannien

Das denkmalgeschützte Gebäude „Octagon Chapel“ im Stadtzentrum von Bath wurde eigens für das neueste, glamouröse Restaurant der Kette Burger & Lobster umgebaut. Wegen der besonderen Gebäudeauflagen wurde ein leistungsstarkes und energieeffizientes Panasonic Aquarea Wärmepumpensystem installiert, das sich unauffällig in die Gebäudestruktur einfügen ließ.

Aquarea Smart & Service Cloud

Moderne, zukunftsweisende Heizungsregelung: Mit dem Interface CZ-TAW1 erhalten Endkunde und Servicebetrieb Zugang zu den Cloud-Anwendungen, die die Bedienung und Fernwartung der Aquarea-Systeme ermöglichen.

Demo-Anwendung anzeigen ▶



Aquarea Smart Cloud: Cloud-Anwendung für Endkunden



* Tatsächliche Bedienoberfläche kann von der Abbildung abweichen.

Leicht bedienbares Energiemanagement

Das Smart-Cloud-System für Aquarea ist nicht einfach nur ein Thermostat zum Ein- und Ausschalten des Heizsystems. Es ist viel mehr eine vom Endanwender intuitiv bedienbare Anwendung zur Steuerung des gesamten Heizungs- und Warmwassersystems sowie zur Überwachung des Energieverbrauchs – auch von unterwegs!

Einfache Installation und Anwendung

Schließen Sie das Interface für Aquarea Smart Cloud, CZ-TAW1, mit dem mitgelieferten Kabel einfach an Ihr Heiz- oder Kühlsystem sowie über eine WLAN- oder kabelgebundene LAN-Verbindung an Ihren Internet-Zugangspunkt an. Rufen Sie das Cloud-Portal auf, um dieselben Bedienungs-, Überwachungs- und Regelungsfunktionen zu nutzen wie auf Ihrer Fernbedienung zu Hause. Über das Portal können Sie auch Ihrem Servicepartner Zugriff auf Ihr Aquarea System erteilen. Testen Sie vorab schon mal die Demo-Version.

Voraussetzungen

1. Aquarea Wärmepumpe der Generationen „J“ und „H“.
2. Internetzugang über eine WLAN- oder kabelgebundene LAN-Verbindung
3. Registrierung mit einer Panasonic-ID über <https://aquarea-smart.panasonic.com/>

Funktionen

- Funktionsanzeige und -steuerung
- Timer-Funktionen
- Energieverbrauchsstatistik
- Störmeldungsanzeige

Works with
IFTTT



Vielfältige neue Möglichkeiten mit IFTTT.

IF This Then That: Über den IFTTT-Service können Sie Aktionen für Ihr Aquarea System automatisch durch Ereignisse in anderen Apps, Webdiensten oder internetfähigen Geräten auslösen.

Beispielsweise können Sie Aquarea mit einem Sprachassistenten verbinden, sich bei jeder Störung der Wärmepumpe per E-Mail benachrichtigen lassen oder Aquarea bei einer bestimmten Außentemperatur automatisch im Heizbetrieb einschalten.

Vorzüge

Die intuitiv bedienbare Anwendung ermöglicht dem Endanwender die Steuerung des gesamten Heizungs- und Warmwassersystems sowie die Überwachung des Energieverbrauchs.

- Energieeinsparungen
- maximaler Komfort und Steuerung
- Verbessertes Energie- und Ressourcenmanagement
- Senkung der Betriebskosten
- höhere Nutzerzufriedenheit

Kompatibilität mit Aquarea-Geräten	J- und H Generation
Interface-Anschluss	am CN-CNT-Anschluss (auf der Innengeräteplatine)
Router-Anschluss	WLAN oder kabelgebundenes LAN
Browser-Kompatibilität* für Tablet oder PC	ja
Ein/Aus, Bedienung per Fernzugriff, Solltemperatureinstellung Raumheizung, Solltemperatureinstellung Warmwasserbereitung, Fehlermeldungen, Timer-Funktionen	ja
Heizkreise	max. 2 Heizkreise
Energieverbrauchsanzeige / Betriebsprotokoll	ja / ja

* Kompatibilität mit Browser und Version jeweils prüfen

Demo-Anwendung anzeigen ▶



Aquarea Service Cloud: Cloud-Anwendung für Servicebetriebe



Fernwartung einfach gemacht

Mit Aquarea Service Cloud können Servicebetriebe und Installateure die Aquarea Heizsysteme ihrer Kunden per Fernwartungszugriff betreuen. Dies ermöglicht kürzere Reaktionszeiten, spart Zeit und Kosten und sorgt für zufriedeneren Kunden.

Erweiterte Fernwartungsfunktionen mit professionellen Auswertungsanzeigen:

- Übersicht aller verbundenen Systeme
- Vollständige Daten aller verbundenen Systeme
- Statistikanzeige der letzten 7 Tage
- Aufzeichnung von Betriebsprotokollen
- Alle „Benutzer“- und „Installateur“-Einstellungen anpassbar
- Störmeldungsanzeige

Startseite

Status aller verbundenen Aquarea-Systeme auf einen Blick. Zwei Anzeigemöglichkeiten: als Kartenansicht oder als Listenansicht.



Registerkarte „Status“

Anzeige des aktuellen Status eines Aquarea-Systems mit max. 28 Parametern.



Registerkarte „Statistik“

Jederzeit abrufbare Anzeige von max. 71 Datenpunkten im Verlauf der letzten 7 Tage. Auswahl der Datenpunkte vom Anwender nach Bedarf anpassbar.

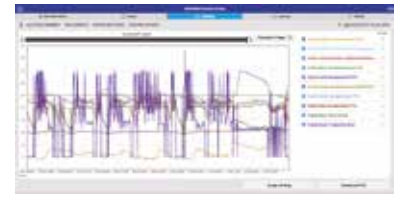

Registerkarte „Einstellungen“

Fast alle „Benutzer“- und „Installateur“-Einstellungen des Systems können per Fernzugriff über die Cloud-Anwendungen angepasst werden.



Aktivierung von Aquarea Service Cloud

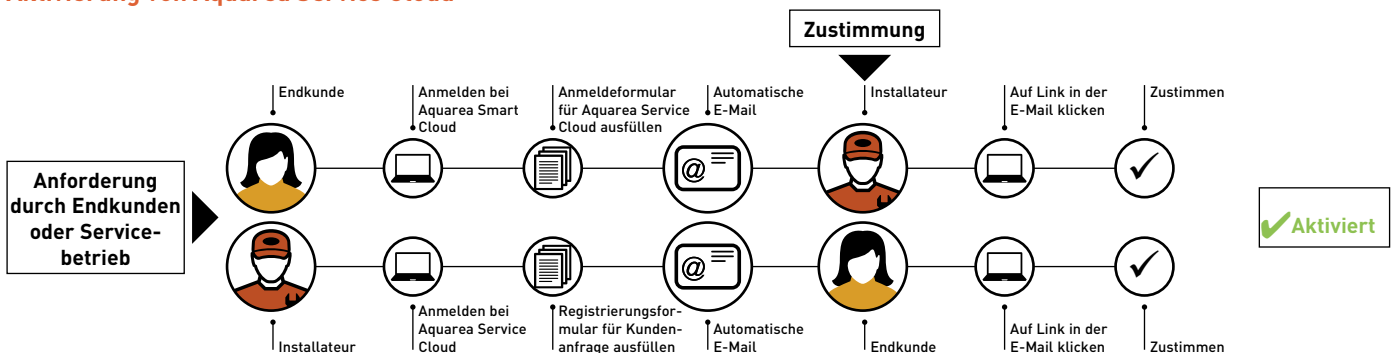

Voraussetzungen

Erforderliche Hardware und Verbindung	Registrierung als Endkunde	Registrierung als Servicebetrieb
Aquarea J-/H-Generation + Interface CZ-TAW1	Registrierung mit Panasonic-ID	Registrierung mit Service-ID
Internetzugang über eine WLAN- oder kabelgebundene LAN-Verbindung	Aquarea Smart Cloud	Aquarea Service Cloud

Verbindung zum Aquarea System für Servicebetrieb aktivieren

Die Verbindung zum Aquarea System kann auf Anfrage vom Endkunden oder vom Installateur des Servicebetriebs aktiviert werden. Der Endkunde kann die Zugriffsberechtigung für den Servicebetrieb (4 Stufen) jederzeit nach Bedarf ändern.

Registrierung als Servicebetrieb:

<https://aquarea-service.panasonic.com/>

Registrierung als Endkunde:

<https://aquarea-smart.panasonic.com/>

Regelung und Konnektivität

Die zunehmende Integration elektronischer Geräte in Konnektivitätssysteme und Home-Management-Systeme ermöglicht die Regelung all dieser Geräte über eine zentrale Plattform, um die Betriebskosten eines Haushalts insgesamt zu optimieren.

Für die gängigsten GLT-Protokolle bietet Panasonic spezielle KNX- und Modbus-Interfaces an. Speziell für Endanwender hat Panasonic außerdem Anwendungen für die Internet-Steuerung der Wärmepumpen über eine einfache WLAN-Verbindung entwickelt.

Konnektivität: Einbindung in GLT-Systeme

Große Flexibilität bei der Einbindung Ihrer Klimageräte und Wärmepumpen in KNX- und Modbus-Systeme mit bidirektionaler Überwachung und Steuerung sämtlicher Funktionsparameter

Modell	 PAW-AW-KNX-1i / PAW-AW-KNX-H	Modbus® PAW-AW-MBS-1 / PAW-AW-MBS-H
Geringe Abmessungen	✓	✓
Schneller, bei Bedarf nicht sichtbarer Einbau des Interfaces	✓	✓
Keine externe Stromversorgung erforderlich	✓	✓
Direkter Anschluss an das Gerät	✓	✓
Steuerung und Überwachung der internen Parameter des Geräts sowie von Fehlercodes durch Sensoren und Gateways	✓ Voll kommunikationsfähig	
Steuerung und Überwachung der internen Parameter des Geräts sowie von Fehlercodes durch Modbus-Master von GLT- oder SPS-Systemen		✓ Voll kommunikationsfähig
Das Aquarea-Gerät kann gleichzeitig über die Bedieneinheit des Geräts oder über KNX-Geräte bzw. Modbus-Master-Geräte gesteuert werden	✓	✓

Mit diesen Aquarea-Interfaces können sämtliche Funktionsparameter des Aquarea-Geräts durch KNX- bzw. Modbus-Systeme ausgelesen und gesteuert werden.

Bedieneinheit für die J- und H-Generation



Anwenderfreundliche Bedieneinheit mit grafischer, hintergrundbeleuchteter LCD-Anzeige und Touch-Tasten.

Die Bedieneinheit kann aus dem Hydromodul entfernt und z. B. im Wohnzimmer montiert werden.

Funktionen für Installationsbetriebe:

- Estrichrocknungsprogramm für Fußbodenheizung: Diese Funktion ermöglicht ein langsames, programmgesteuertes Anheben der Solltemperatur für die Fußbodenheizung.
- Heiz- und Kühlbetrieb: Autorisierte PRO-Partner können vor Ort über eine spezielle Einstellung die Kühlfunktion aktivieren.
- Vorgabe der Temperaturspreizung: Die Pumpendrehzahl wird basierend auf dieser Einstellung automatisch angepasst.

Hauptvorzüge

Grafisches 3,5-Zoll-Display mit hoher Auflösung, Hintergrundbeleuchtung und Tastenfeld mit Touch-Tasten, intuitive Menüführung für einfaches Einstellen und Ablesen, flaches, innovatives Design sowie ein in den Regler integrierter Temperaturfühler.

Funktionen für Endkunden:

- Automatikbetrieb: Wechselt selbständig die Betriebsart in Abhängigkeit von der Außentemperatur.
- Energieverbrauchsanzeige: Zeigt den Gesamt-Stromverbrauch der Wärmepumpe getrennt für Heizen, Kühlen und Warmwasser an.
- Urlaubsbetrieb: Ermöglicht nach dem Urlaub den Wiederanlauf des Systems mit der voreingestellten Solltemperatur.

Kaskadenregler PAW-A2W-CMH



Aufbau einer Kaskade mit bis zu 10 Aquarea Wärmepumpen*

- Bis zu 10 Aquarea Wärmepumpen (ab H-Generation) steuerbar, inkl. Laufzeitenausgleich
- Anschluss von 3 M-Bus-Stromzählern zur Messung des erzeugten und verbrauchten Stroms

- Anbindung einer Photovoltaik-Anlage
- Regelung von 3-Wege-Ventilen
- Heizen oder Kühlen (2 Pufferspeicher möglich)
- Zwei gemischte Heizkreise regelbar
- Kommunikation mit GLT über Modbus IP
- Regelung der Brauchwarmwasserbereitung
- Leicht konfigurierbar über integriertes Touch-Display
- Alle Komponenten in einem Gehäuse

* Zusätzlich 1 Modbus-Interface (PAW-AW-MBS-H) je Aquarea-Wärmepumpe erforderlich.

Modell	Interface
PAW-AW-KNX-H	KNX-Interface für Geräte der J- und H-Generation
PAW-AW-MBS-H	Modbus-Interface für Geräte der J- und H-Generation
PAW-AW-KNX-1i	KNX-Interface für Geräte der F- und G-Generation
PAW-AW-MBS-1	Modbus-Interface für Geräte der F- und G-Generation

Modell	Interface
PAW-A2W-CMH	Kaskadenregler
CZ-TAW1	Interface für die Internet-Steuerung über die Aquarea Smart Cloud für Geräte der J- und H-Generation (WLAN- oder kabelgebundene LAN-Verbindung erforderlich)

Aquarea und PV-Anlagen

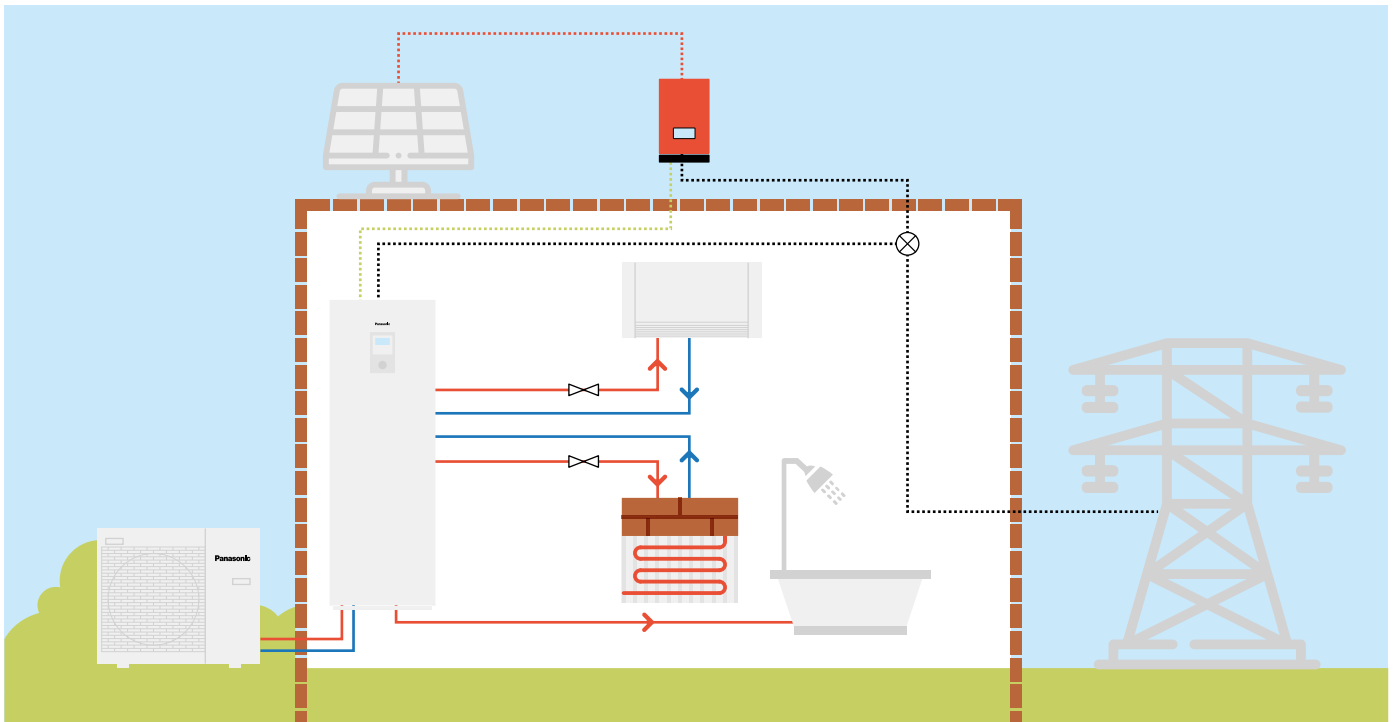

Als zukunftsweisendes Heizsystem können Aquarea Wärmepumpen leicht mit Strom aus erneuerbaren Quellen betrieben werden. Zur Einbindung einer Photovoltaik-Anlage ist bei Modellen ab der H-Generation lediglich die Zusatzplatine CZ-NS4P erforderlich. Die Zusatzplatine ermöglicht ein modernes Energiemanagement, indem sie die

Smart-Grid-Steuerung sowie eine Leistungssteuerung mittels 0–10-Volt-Signal unterstützt. So können die Stromerzeugung durch die PV-Anlage und die Nutzung dieses erzeugten Stroms durch die Wärmepumpe für Heizen, Kühlen und Warmwasserbereitung optimal aufeinander abgestimmt werden.

Unterstützung von Panasonic für Niedrigstenergiehäuser

Panasonic engagiert sich von jeher für die Entwicklung von Produkten mit minimaler Umweltbelastung.

Dank unserer langjährigen Expertise haben wir zahlreiche Produkte auf den Markt gebracht, die einen Beitrag zu einer klimaneutralen Gesellschaft leisten.

Mit den hocheffizienten Lösungen von Panasonic kann der Energieverbrauch eines Hauses erheblich gesenkt und der Status eines Niedrigenergiehauses leichter erreicht werden:

- Aquarea LT Wärmepumpe zum Heizen, Kühlen und für die Warmwasserbereitung
- Aquarea Smart Cloud zur Überwachung des Energieverbrauchs
- Anlage für kontrollierte Wohnraumlüftung (KWL) mit Wärmerückgewinnung (WRG)
- Photovoltaikanlage zur Erzeugung erneuerbarer Energie für den Eigenverbrauch



Passivhaus „H3 Grande“ in Polen

Bei der Suche nach einem energieeffizienten Heizsystem für das Passivhausprojekt „H3 Grande“, entschied sich das polnische Bauunternehmen Procyon für eine Aquarea LT Wärmepumpe mit 5 kW von Panasonic. Procyon stellte fest, dass die Heizkosten mit dieser Lösung im Vergleich zu einer Ölheizung um fast die Hälfte und verglichen mit einer Erdgasheizung um 10 % reduziert werden können. Das Projekt „H3 Grande“ ist ein vom Passivhaus Institut in Darmstadt zertifiziertes, frei stehendes Einfamilienhaus mit 175 m² Fläche und einer schlichten, aber attraktiven Ästhetik, dessen Bauweise für die Minimierung der Energieverluste ausgelegt ist. Die Gebäudeform, die Innenausstattung und das Schrägdach tragen zur Energiebilanz des Hauses ebenso bei wie die großen, südwärts ausgerichteten Fenster und die gedämmten Wände, die für passiven, thermischen Komfort sorgen, indem sie die vorhandene Wärme halten. Das Haus hat einen sehr niedrigen Heizwärmebedarf von ca. 15 kW/m² und einen geringen Energiebedarf.

Panasonic PRO Club – macht das Leben einfacher!

Aquarea Auslegungstools online verfügbar



Heizungs-Energielabels

Mit der so genannten „weißen Ware“, also Kühlschränken, Spülmaschinen, Waschmaschinen und Herden, fing in den 1990er Jahren alles an. Inzwischen werden auch viele andere energiebetriebene Geräte gemäß der EU-Ökodesignrichtlinie (ErP) mit dem EU-Energielabel gekennzeichnet, z. B. Fernseher, Lampen usw. (dabei steht „ErP“ für „Energy-related Products“, also für energieverbrauchsrelevante Produkte). Bereits seit 2013 gilt die Richtlinie auch für Klimageräte und Wärmepumpen. Und seit September 2015 müssen nun auch bei Raumheizgeräten, Kombiheizgeräten (für Raumheizung und Warmwasserbereitung), Warmwasserbereitern und Warmwasserspeichern Mindestanforderungen bezüglich der Energieeffizienz eingehalten werden.

Die Richtlinie hat in der gesamten Europäischen Union unmittelbare Gültigkeit. Das entsprechende EU-Energielabel soll die Kunden bei ihrer Kaufentscheidung unterstützen sowie dabei helfen, den Energiebedarf in Privathaushalten zu senken und so den Klimawandel abzuschwächen.

Unterstützung von Panasonic für Berechnung von Verbund-Energielabels

Um die Installationsbetriebe bei der Umsetzung der gesetzlichen Vorschriften zu unterstützen, sind alle Produkte von Panasonic, die nach dem 26. September 2015 in den Handel kommen, mit dem erforderlichen Energielabel gekennzeichnet. Während der Hersteller für die ordnungsgemäße Kennzeichnung der einzelnen Produkte verantwortlich ist, muss der Installationsbetrieb ein Energieeffizienzlabel für das gesamte Heizsystem berechnen und ausstellen. Unabhängig davon, ob ein vollkommen neues Heizsystem installiert wird oder nur neue Komponenten in ein vorhandenes System eingebaut werden, z. B. neue Heizkessel, Regeleinrichtungen oder sonstige Ersatzteile: Für die Berechnung und Ausstellung des Energielabels für das Gesamtsystem ist immer der Installationsbetrieb verantwortlich. Zur Unterstützung der Installationsbetriebe werden auf der Panasonic Website für den Profi unter www.panasonicproclub.com entsprechende Berechnungsprogramme bereitgestellt, z. B. der Energielabel-Generator für Luft/Wasser-Wärmepumpen und Warmwasserspeicher.

Angaben auf dem Heizungs-Energielabel

Die Kennzeichnungsskala für die Raumheizfunktion von Heizgeräten umfasst sieben Energieeffizienzklassen. Dabei steht seit dem 26. September 2019 A+++ für die höchste und D für die niedrigste Energieeffizienz. Heizgeräte mit Wärmepumpe erreichen bei der Raumheizfunktion Energieeffizienzklassen von A+++ bis D. Für die Warmwasserbereitungsfunktion von Kombiheizgeräten gelten Energieeffizienzklassen von A+ bis F.

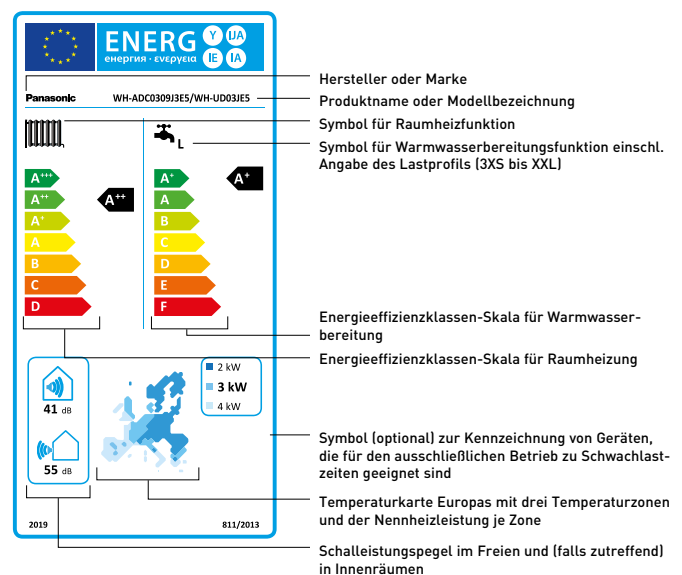

Aquarea Auslegungstools

Aquarea Designer

Mit dieser Software können Planungsbüros, Installateure und Händler der Heizungs- und Klimabranche für eine bestimmte Anwendung rasch die passende Aquarea-Wärmepumpe von Panasonic ermitteln und die Energieeinsparungen gegenüber anderen Wärmequellen sowie den CO₂-Ausstoß berechnen.

Mit der Aquarea-Designer-Software von Panasonic hat der Benutzer die Wahl zwischen einer Schnell-Auslegung und einer erweiterten Auslegung. In beiden Fällen können die Projektdaten Schritt für Schritt zusammengestellt und als Bericht (im Kurz- oder im Lang-Format) in einer HTML-Datei gespeichert oder direkt ausgedruckt werden. Zum Erstellen der nützlichen Berichte müssen unter anderem folgende Projektdaten eingegeben werden:

- Beheizte Fläche
- Heizbedarf
- Vor- und Rücklauftemperaturen im Heizungssystem
- Klimadaten (einfache Auswahl in einem Dropdownmenü) einschließlich Auslegungs-Außentemperatur
- Warmwasserspeichertyp, Speicherkapazität und Warmwassersolltemperatur



Aquarea Designer ermöglicht Energieeinsparungen

Aquarea Designer berechnet die Gesamtenergiekosten eines Projekts einschließlich Warmwasser, Heizung und Pumpenbetrieb. Darüber hinaus werden die Betriebszeiten der Komponenten ermittelt und die Jahresarbeitszahl berechnet. Auch Vergleiche mit anderen Heizungssystemen, z. B. herkömmlichen Gas- oder Ölheizungen, Holzöfen, normalen Elektroheizungen und Nachtstromspeicherheizungen, können für die Kunden mit der Software erstellt werden. Dabei werden die Anschaffungskosten, Betriebskosten und Wartungskosten verglichen. Ein Vergleich des CO₂-Ausstoßes und der Energieeinsparungen ist ebenso möglich.

Panasonic bietet maßgeschneiderte Softwarepakete, mit denen auf Tastendruck Systeme ausgelegt und bemessen, Schaltpläne erstellt und Stücklisten ausgegeben werden können.

Heizlastberechnung

Mit dieser Software kann der ungefähre Heizbedarf für einzelne Räume in einem Projekt schnell und einfach ermittelt werden. Mit der Heizlastberechnung lässt sich näherungsweise einschätzen, wie viel Energie für die Beheizung der einzelnen Räume erforderlich ist. Anhand der so ermittelten Heizlast (in kW) können Fachplaner das für ihren Bedarf am besten geeignete Heizsystem auswählen.

CAD-Zeichnungen und Ausschreibungstexte

Als Hilfe für die Projektarbeit hat Panasonic eine Bibliothek von 2D-CAD-Zeichnungen, BIM-Objekten (Building Information Modeling) und Ausschreibungstexten unserer Geräte entwickelt, die in der Revit-Software verwendet werden können.

Panasonic verfügt über hervorragende Supportmöglichkeiten, um Planungs- und Ingenieurbüros, Architekten und Fachhändler bei Projekten mit Luft/Wasser-Wärmepumpen zu unterstützen.

Alle Auslegungstools sind online verfügbar im Panasonic PRO Club unter www.panasonicproclub.com

Dort finden Sie die wichtigsten Programme zur Auslegung von Aquarea Projekten sowie viele weitere nützliche Tools, z. B. Unterstützung von Panasonic für die Berechnung von Verbund-Energielabels oder Aquarea Designer als Download.

Hydraulikschema-Generator

Der Hydraulikschema-Generator erstellt anhand der eingegebenen Installationsanforderungen ein exaktes Hydraulikschema, um den ordnungsgemäßen Anschluss der Wärmepumpen zu erleichtern. Das Tool bietet folgende Möglichkeiten:

- Hydraulik- und Anschlusschema sowie zugehörige Legende als PDF-Datei erstellen
- Liste der erforderlichen Komponenten einschließlich der Panasonic Teilenummern als PDF-Datei erstellen
- CAD-Zeichnung des Schemas als DWG-Datei erstellen

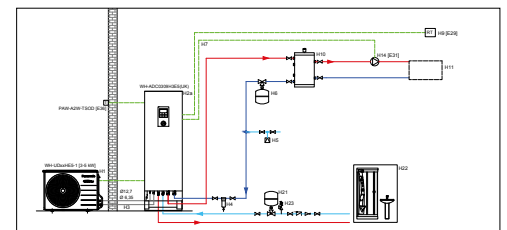





















www.panasonicproclub.com
oder nutzen Sie einfach den QR-Code mit Ihrem Smartphone

PRO Club  



Modellpalette der Aquarea Luft/Wasser-Wärmepumpen

		3 kW	5 kW	7 kW
Aquarea LT	Kombi-Hydro-module einphasig dreiphasig	 WH-ADC0309J3E5 WH-UD03JE5	 WH-ADC0309J3E5 WH-UD05JE5	 WH-ADC0309J3E5 WH-UD07JE5
44, 45				
46	NEU Kompakt-Kombi-Hydro-module einphasig	 NEU WH-ADC0309J3E5C ¹ WH-UD03JE5	 NEU WH-ADC0309J3E5C ¹ WH-UD05JE5	 NEU WH-ADC0309J3E5C ¹ WH-UD07JE5
47, 48	Split-systeme einphasig dreiphasig	 WH-SDC0305J3E5 WH-UD03JE5	 WH-SDC0305J3E5 WH-UD05JE5	 WH-SDC0709J3E5 WH-UD07JE5
49	Kompakt-systeme einphasig		 NEU WH-MDC05J3E5 ²	 NEU WH-MDC07J3E5 ²
Aquarea T-CAP	Kombi-Hydro-module dreiphasig			
50, 51				
52, 53	Split-systeme dreiphasig			
54	Kompakt-systeme dreiphasig			
				

Funktionen:  Heizen /  Kühlen /  Brauchwarmwasser. WH-__E5 einphasig // WH-__E8 dreiphasig. **Grüne Schrift:** Geräte mit R32. **Blaue Schrift:** Geräte mit R410A.

1) Lieferbar ab Herbst 2020.

2) Lieferbar ab Mai 2020.

9 kW

12 kW

16 kW



 WH-ADC0309J3E5
 WH-UD09JE5-1
 WH-ADC0916H9E8
 WH-UD09HE8



 WH-ADC0916H9E8
 WH-UD12HE8



 WH-ADC0916H9E8
 WH-UD16HE8



NEU
 WH-ADC0309J3E5C¹
 WH-UD09JE5-1



 WH-SDC0709J3E5
 WH-UD09JE5-1
 WH-SDC09H3E8
 WH-UD09HE8



 WH-SDC12H9E8
 WH-UD12HE8





 WH-SDC16H9E8
 WH-UD16HE8





NEU
 WH-MDC09J3E5²





 WH-ADC0916H9E8
 WH-UX09HE8
 WH-ADC0916H9E8
 WH-UQ09HE8



 WH-ADC0916H9E8
 WH-UX12HE8
 WH-ADC0916H9E8
 WH-UQ12HE8



 WH-ADC0916H9E8
 WH-UX16HE8
 WH-ADC0916H9E8
 WH-UQ16HE8



 WH-SXC09H3E8
 WH-UX09HE8
 WH-SQC09H3E8
 WH-UQ09HE8



 WH-SXC12H9E8
 WH-UX12HE8
 WH-SQC12H9E8
 WH-UQ12HE8



 WH-SXC16H9E8
 WH-UX16HE8
 WH-SQC16H9E8
 WH-UQ16HE8



 WH-MXC09H3E8



 WH-MXC12H9E8



 WH-MXC16H9E8

Kombi-Hydromodule | Aquarea LT | Generation „J“ | Heizen und Kühlen | ADC | einphasig | R32

Produkt highlights

Top-COP-Wert von 5,33 (3-kW-Modell) — Geringe Installationskosten — Einfache Montage durch hydraulische Verrohrung auf der Unterseite — Geringe Installationszeit und Minimierung von Installationsfehlern — Einfache Konfiguration des Reglers — Geringe Stellfläche — Elektrische Anschlüsse auf der Vorderseite — Einfache Wartung und Montage — Zusätzliche Bedienungsfunktionen: Die Kühlfunktion kann über eine Einstellung aktiviert werden. Diese Einstellung muss durch einen Service-Partner durchgeführt werden.



GOOD DESIGN

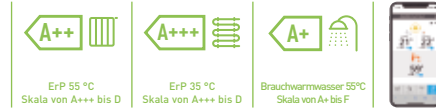

CZ-TAW1
Interface für Cloud-Anbindung. Für Endkunden und Servicebetriebe (Fernwartung).

Vorläufige Angaben

		Einphasig (230 V / 50 Hz)				
Set (Kombi-Hydromodul + Außengerät)		KIT-ADC03JE5	KIT-ADC05JE5	KIT-ADC07JE5	KIT-ADC09JE5-1	
Heizleistung / COP (A7/W35)	kW / -	3,20/5,33	5,00/5,00	7,00/4,76	9,00/4,48	
Heizleistung / COP (A7/W35) ¹⁾	kW / -	3,20/5,64	3,02/5,38	6,00/5,09	5,96/5,01	
Heizleistung / COP (A7/W55)	kW / -	3,20/2,81	5,00/2,72	7,00/2,82	8,95/2,78	
Heizleistung / COP (A2/W35)	kW / -	3,20/3,64	4,20/3,18	6,85/3,41	7,00/3,40	
Heizleistung / COP (A2/W35), Teillast ²⁾	kW / -	2,41/4,61	2,44/4,62	3,52/4,31	3,58/4,39	
Heizleistung / COP (A2/W55)	kW / -	3,20/2,19	4,10/1,99	6,20/2,21	6,30/2,16	
Heizleistung / COP (A-7/W35)	kW / -	3,30/2,80	4,20/2,59	5,60/2,87	6,12/2,78	
Heizleistung / COP (A-7/W55)	kW / -	3,20/1,79	3,55/1,71	5,25/1,94	5,90/1,93	
Kühlleistung / EER (A35/W7)	kW / -	3,20/3,52	4,50/3,00	6,70/3,03	8,20/2,72	
Kühlleistung / EER (A35/W18)	kW / -	3,20/4,85	4,80/4,29	6,70/4,72	n. n. v. / n. n. v. ⁶⁾	
Jahreszeitbedingte Raumheizungs-Energieeffizienz (η _{h,n})	W35 / W55	%	200/136	200/136	193/130	193/130
SCOP	W35 / W55		5,07/3,47	5,07/3,47	4,90/3,32	4,90/3,32
Energieeffizienzklasse Heizen, Skala: A+++ bis D	W35 / W55		A+++ / A++	A+++ / A++	A+++ / A++	A+++ / A++
Kombi-Hydromodul		WH-ADC0309J3E5	WH-ADC0309J3E5	WH-ADC0309J3E5	WH-ADC0309J3E5	
Schalldruckpegel ³⁾	Heizen / Kühlen	dB(A)	28/28	28/28	28/28	28/28
Abmessungen	H x B x T	mm	1800 x 598 x 717	1800 x 598 x 717	1800 x 598 x 717	1800 x 598 x 717
Nettogewicht / Gewicht einschl. Wasserfüllung		kg	122/130	122/130	122/130	122/130
Wasserseitiger Anschluss		Zoll	R 1½	R 1½	R 1½	R 1½
Hocheffizienzpumpe	Drehzahlstufen		variabel	variabel	variabel	variabel
	Leistungsaufn. (min. / max.)	W	30/120	30/120	30/120	30/120
Wasservolumenstrom (A7/W35)		l/min	9,20	14,30	20,10	25,80
Leistung der Elektro-Zusatzheizung		kW	3,00	3,00	3,00	3,00
Empfohlene Absicherung		A	16/16	16/16	25/16	25/16
Empfohlener Kabelquerschnitt für Netzanschluss 1 / 2		mm²	3 x 1,5 / 3 x 1,5	3 x 1,5 / 3 x 1,5	3 x 2,5 / 3 x 1,5	3 x 2,5 / 3 x 1,5
Speichervolumen		l	185	185	185	185
Max. Wassertemperatur		°C	65	65	65	65
Material der Speicherinnenseite			Rostfreier Stahl	Rostfreier Stahl	Rostfreier Stahl	Rostfreier Stahl
Lastprofil gem. EN16147			L	L	L	L
Warmwasserbereitungs-Energieeffizienz (η _{wh}) [ErP]		%	132	132	120	120
SCOP			3,30	3,30	3,00	3,00
Energieeffizienzklasse Warmwasserbereitung [ErP], Skala: A+ bis F			A+	A+	A+	A+
Außengerät		WH-UD03JE5	WH-UD05JE5	WH-UD07JE5	WH-UD09JE5-1	
Schallleistungspegel Heizen (unabhängiges Prüflabor) ⁴⁾	A7/W55, Normal/Flüster 3	dB	55,8/49,1	59,9/54,4	62,2/59,6	65,5/60,4
Schallleistungspegel Heizen (Teillast, ErP) ⁵⁾	A7/W55	dB	55	55	59	59
Abmessungen / Nettogewicht	H x B x T	mm / kg	622 x 824 x 298 / 37	622 x 824 x 298 / 37	795 x 875 x 320 / 61	795 x 875 x 320 / 61
Vorgefüllte Kältemittelmenge (R32) / CO ₂ -Äquivalent		kg / t	0,9/0,608	0,9/0,608	1,27/0,857	1,27/0,857
Leitungsdurchmesser	Flüssig / Gas	mm (Zoll)	6,35 (1/4) / 12,70 (1/2)	6,35 (1/4) / 12,70 (1/2)	6,35 (1/4) / 15,88 (5/8)	6,35 (1/4) / 15,88 (5/8)
Leitungslänge (min. - max.) / Höhenunterschied IG/AG (max.)		m / m	3-25 / 20	3-25 / 20	3-50 / 30	3-50 / 30
Vorgefüllte Leitungslänge / Zusätzliche Füllmenge		m / g/m	10/20	10/20	10/25	10/25
Betriebsbereich (min./max.)	Außentemperatur	°C	-20/+35	-20/+35	-20/+35	-20/+35
	Wasseraustrittstemp. (H / K)	°C	20/60 / 5/20	20/60 / 5/20	20/60 / 5/20	20/60 / 5/20

Zubehör

PAW-ADC-PREKIT-1	Anschluss-Montagesatz für Kombi-Hydromodule der J- und H-Generation
PAW-ADC-CV150	Seitenverkleidung für Kombi-Hydromodule
CZ-TAW1	Interface für die Internet-Steuerung über die Aquarea Smart Cloud

Zubehör

CZ-TAW1-CBL	10-m-Verlängerungskabel für CZ-TAW1
CZ-NS4P	Zusatzplatine für erweiterte Reglerfunktionalität
PAW-A2W-RTWIRED	Raumthermostat
PAW-A2W-RTWIRELESS	Funk-Raumthermostat mit LCD-Anzeige

1) Leistungsdaten bei A7/W35 ermittelt durch ein unabhängiges Prüflabor nach EN14511:2018; für das 3-kW-Gerät im Volllastbetrieb, für die 5-, 7- und 9-kW-Geräte im Teillastbetrieb.
 2) Leistungsdaten bei A2/W35 für alle Geräte im Teillastbetrieb ermittelt durch ein unabhängiges Prüflabor nach EN14511:2018.
 3) Schallleistungspegel des Innengeräts gemessen in 1 m Entfernung vor dem Gerät in 1,5 m Höhe bei A7/W55 im Heizbetrieb bzw. bei A35/W7 im Kühlbetrieb.
 4) Schallleistungspegel des Außengeräts bei A7/W55 im Normalbetrieb bzw. im „Flüsterbetrieb 3“ ermittelt durch ein unabhängiges Prüflabor.
 5) Schallleistungspegel des Außengeräts bei A7/W55 gemäß EU-Verordnungen 811/2013 und 813/2013 sowie EN12102-1:2017.
 6) Daten lagen bei Drucklegung noch nicht vor.

EER-/COP-Werte werden in Übereinstimmung mit EN14511 berechnet. Alle Angaben zur Energieeffizienz gelten für das mittlere Klima. Weitere ökodesignrelevante Angaben sind in den jeweiligen Produkt-Datenblättern enthalten.

Dieses Produkt erfüllt die Richtlinie 98/93/EC des Rates über die Qualität von Wasser für den menschlichen Gebrauch in der durch die Richtlinie 2015/1787/EU geänderten Fassung. Die Lebensdauer des Produkts kann bei Verwendung von Grundwasser wie z. B. Brunnenwasser, von Leitungswasser, welches Salze oder andere Verunreinigungen enthält, und von Wasser mit saurerer Qualität nicht gewährleistet werden. Durch Verwendung solcher Wasserqualitäten entstehende Wartungs- und Gewährleistungskosten liegen in der Verantwortung des Kunden.



Internet-Steuerung: optional. GOOD DESIGN AWARD 2017: Alle Kombi-Hydromodule und Hydromodule der H-Generation wurden mit dem angesehenen Good Design Award 2017 ausgezeichnet.

Kombi-Hydromodule | Aquarea LT | Generation „H“ | Heizen und Kühlen | ADC | dreiphasig | R410A



Produkt highlights

Geringe Installationskosten — Einfache Montage durch hydraulische Verrohrung auf der Unterseite — Geringe Installationszeit und Minimierung von Installationsfehlern — Einfache Konfiguration des Reglers — Geringe Stellfläche — Elektrische Anschlüsse auf der Vorderseite — Einfache Wartung und Montage — Zusätzliche Bedienungsfunktionen: Die Kühlfunktion kann über eine Einstellung aktiviert werden. Diese Einstellung muss durch einen Service-Partner durchgeführt werden.

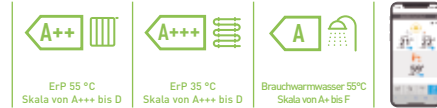

CZ-TAW1
Interface für
Cloud-Anbindung.
Für Endkunden und
Servicebetriebe
(Fernwartung).

		Dreiphasig (400 V / 50 Hz)		
Set (Kombi-Hydromodul + Außengerät)		KIT-ADC09HE8	KIT-ADC12HE8	KIT-ADC16HE8
Heizleistung / COP (A7/W35)	kW / -	9,00/4,84	12,00/4,74	16,00/4,28
Heizleistung / COP (A7/W55)	kW / -	9,00/2,94	12,00/2,88	14,50/2,68
Heizleistung / COP (A2/W35)	kW / -	9,00/3,59	11,40/3,44	13,00/3,28
Heizleistung / COP (A2/W55)	kW / -	8,80/2,23	9,10/2,20	9,80/2,17
Heizleistung / COP (A-7/W35)	kW / -	9,00/2,85	10,00/2,73	11,40/2,57
Heizleistung / COP (A-7/W55)	kW / -	7,90/2,05	8,20/1,92	9,00/1,82
Kühlleistung / EER (A35/W7)	kW / -	7,00/3,17	10,00/2,85	12,20/2,56
Kühlleistung / EER (A35/W18)	kW / -	7,00/4,61	10,00/4,17	12,20/4,12
Jahreszeitbedingte Raumheizungs-Energieeffizienz ($\eta_{s,h}$)	W35 / W55	%	190/133	190/134
SCOP	W35 / W55	4,83/3,40	4,83/3,43	4,83/3,33
Energieeffizienzklasse Heizen, Skala: A+++ bis D	W35 / W55	A+++ / A++	A+++ / A++	A+++ / A++
Kombi-Hydromodul		WH-ADC0916H9E8	WH-ADC0916H9E8	WH-ADC0916H9E8
Schalldruckpegel ¹	Heizen / Kühlen	dB(A)	33/33	33/33
Abmessungen / Nettogewicht	H x B x T	mm / kg	1800x598x717/126	1800x598x717/126
Wasserseitiger Anschluss		Zoll	R 1 1/4	R 1 1/4
Hocheffizienzpumpe	Drehzahlstufen		variabel	variabel
	Leistungsaufn. (min. / max.)	W	36/152	36/152
Wasservolumenstrom (A7/W35)		l/min	25,8	34,4
Leistung der Elektro-Zusatzheizung		kW	9	9
Empfohlene Absicherung		A	16/16	16/16
Empfohlener Kabelquerschnitt für Netzanschluss 1 / 2		mm ²	5x1,5 / 5x1,5	5x1,5 / 5x1,5
Speichervolumen		l	185	185
Max. Wassertemperatur		°C	65	65
Material der Speicherinnenseite			Rostfreier Stahl	Rostfreier Stahl
Lastprofil gem. EN16147			L	L
Warmwasserbereitungs-Energieeffizienz ($\eta_{w,h}$) (ErP)		%	95	91
SCOP			2,38	2,28
Energieeffizienzklasse Warmwasserbereitung (ErP), Skala: A+ bis F			A	A
Außengerät		WH-UD09HE8	WH-UD12HE8	WH-UD16HE8
Schallleistungspegel Heizen (unabhängiges Prüflabor) ²	A7/W35, Normal/Flüster 3	dB	61/58	64/61
	A7/W55, Normal/Flüster 3	dB	66/63	68/65
Schallleistungspegel Heizen (Teillast, ErP) ³	A7/W55	dB	65	65
Abmessungen / Nettogewicht	H x B x T	mm / kg	1340x900x320/107	1340x900x320/107
Vorgefüllte Kältemittelmenge (R410A) / CO ₂ -Äquivalent		kg / t	2,55/5,324	2,55/5,324
Leitungsdurchmesser	Flüssig / Gas	mm (Zoll)	9,52 (3/8) / 15,88 (5/8)	9,52 (3/8) / 15,88 (5/8)
Leitungslänge (min. - max.) / Höhenunterschied IG/AG (max.)		m / m	3-30/20	3-30/20
Vorgefüllte Leitungslänge / Zusätzliche Füllmenge		m / g/m	10/50	10/50
Betriebsbereich (min./max.)	Außentemperatur	°C	-20/+35	-20/+35
	Wasseraustrittstemp. (H / K)	°C	20/55 / 5/20	20/55 / 5/20
Zubehör		WH-UD09HE8	WH-UD12HE8	WH-UD16HE8
PAW-ADC-PREKIT-1	Anschluss-Montagesatz für Kombi-Hydromodule der J- und H-Generation			
PAW-ADC-CV150	Seitenverkleidung für Kombi-Hydromodule			
CZ-TAW1	Interface für die Internet-Steuerung über die Aquarea Smart Cloud			
CZ-TAW1-CBL	10-m-Verlängerungskabel für CZ-TAW1			
CZ-NS4P	Zusatzplatine für erweiterte Reglerfunktionalität			
PAW-A2W-RTWIRED	Raumthermostat			
PAW-A2W-RTWIREDLESS	Funk-Raumthermostat mit LCD-Anzeige			

1) Schallleistungspegel des Innengeräts gemessen in 1 m Entfernung vor dem Gerät in 1,5 m Höhe bei A7/W55 im Heizbetrieb bzw. bei A35/W7 im Kühlbetrieb.

2) Schallleistungspegel des Außengeräts bei A7/W35 bzw. A7/W55 jeweils im Normalbetrieb bzw. im „Flüsterbetrieb 3“ ermittelt durch ein unabhängiges Prüflabor.

3) Schallleistungspegel des Außengeräts bei A7/W55 gemäß EU-Verordnungen 811/2013 und 813/2013 sowie EN12102-1:2017.

4) Daten lagen bei Drucklegung noch nicht vor.

EEER-/COP-Werte werden in Übereinstimmung mit EN14511 berechnet. Alle Angaben zur Energieeffizienz gelten für das mittlere Klima. Weitere ökodesignrelevante Angaben sind in den jeweiligen Produkt-Datenblättern enthalten.

Dieses Produkt erfüllt die Richtlinie 98/93/EC des Rates über die Qualität von Wasser für den menschlichen Gebrauch in der durch die Richtlinie 2015/1787/EU geänderten Fassung. Die Lebensdauer des Produkts kann bei Verwendung von Grundwasser wie z. B. Brunnenwasser, von Leitungswasser, welches Salze oder andere Verunreinigungen enthält, und von Wasser mit saurer Qualität nicht gewährleistet werden. Durch Verwendung solcher Wasserqualitäten entstehende Wartungs- und Gewährleistungskosten liegen in der Verantwortung des Kunden.



Internet-Steuerung: optional. GOOD DESIGN AWARD 2017: Alle Kombi-Hydromodule und Hydromodule der H-Generation wurden mit dem angesehenen Good Design Award 2017 ausgezeichnet.

NEU Kompakt-Kombi-Hydromodule | Aquarea LT | Generation „J“ | Heizen und Kühlen | ADC | einphasig | R32



NEU 2020

Produkt highlights

Top-COP-Wert von 5,33 (3-kW-Modell) — Kleine Stellfläche (598 x 600 mm) und geringe Höhe — Geringe Installationskosten — Geringe Installationszeit und Minimierung von Installationsfehlern — Einfache Konfiguration des Reglers — Elektrische Anschlüsse auf der Vorderseite — Einfache Wartung und Montage — Zusätzliche Bedienungs-funktionen: Die Kühlfunktion kann über eine Einstellung aktiviert werden. Diese Einstellung muss durch einen Service-Partner durchgeführt werden.

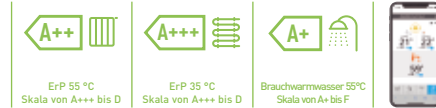

CZ-TAW1
Interface für Cloud-Anbindung. Für Endkunden und Servicebetriebe (Fernwartung).

			Einphasig (230 V / 50 Hz)			
Set (Kompakt-Kombi-Hydromodul + Außengerät)			KIT-ADC03JE5C	KIT-ADC07JE5C	KIT-ADC09JE5C	KIT-ADC09JE5C-1
Heizleistung / COP (A7/W35)	kW / -		3,20/5,33	5,00/5,00	7,00/4,76	9,00/4,48
Heizleistung / COP (A7/W35) ¹⁾	kW / -		3,20/5,64	3,02/5,38	6,00/5,09	5,96/5,01
Heizleistung / COP (A7/W55)	kW / -		3,20/2,81	5,00/2,72	7,00/2,82	8,95/2,78
Heizleistung / COP (A2/W35)	kW / -		3,20/3,64	4,20/3,18	6,85/3,41	7,00/3,40
Heizleistung / COP (A2/W35), Teillast ²⁾	kW / -		2,41/4,61	2,44/4,62	3,52/4,31	3,58/4,39
Heizleistung / COP (A2/W55)	kW / -		3,20/2,19	4,10/1,99	6,20/2,21	6,30/2,16
Heizleistung / COP (A-7/W35)	kW / -		3,30/2,80	4,20/2,59	5,60/2,87	6,12/2,78
Heizleistung / COP (A-7/W55)	kW / -		3,20/1,79	3,55/1,71	5,25/1,94	5,90/1,93
Kühlleistung / EER (A35/W7)	kW / -		3,20/3,52	4,50/3,00	6,70/3,03	8,20/2,72
Kühlleistung / EER (A35/W18)	kW / -		3,20/4,85	4,80/4,29	6,70/4,72	9,00/4,18
Jahreszeitbedingte Raumheizungs-Energieeffizienz (η _{h,s}) W35 / W55	W35 / W55	%	200/136	200/136	193/130	193/130
SCOP	W35 / W55		5,07/3,47	5,07/3,47	4,90/3,32	4,90/3,32
Energieeffizienzklasse Heizen, Skala: A+++ bis D	W35 / W55		A+++ / A++	A+++ / A++	A+++ / A++	A+++ / A++
Kompakt-Kombi-Hydromodul			WH-ADC0309J3E5C	WH-ADC0309J3E5C	WH-ADC0309J3E5C	WH-ADC0309J3E5C
Schalldruckpegel ³⁾	Heizen / Kühlen	dB(A)	28/28	28/28	28/28	28/28
Abmessungen	H x B x T	mm	1650 x 598 x 600	1650 x 598 x 600	1650 x 598 x 600	1650 x 598 x 600
Nettogewicht		kg	—	—	—	—
Wasserseitiger Anschluss		Zoll	R 1 1/4	R 1 1/4	R 1 1/4	R 1 1/4
Hocheffizienzpumpe	Drehzahlstufen		variabel	variabel	variabel	variabel
	Leistungsaufn. (min. / max.)	W	30/120	30/120	30/120	30/120
Wasservolumenstrom (A7/W35)		l/min	9,20	14,30	20,10	25,80
Leistung der Elektro-Zusatzheizung		kW	3,00	3,00	3,00	3,00
Empfohlene Absicherung		A	16/16	16/16	25/16	25/16
Empfohlener Kabelquerschnitt für Netzanschluss 1 / 2		mm ²	3 x 1,5 / 3 x 1,5	3 x 1,5 / 3 x 1,5	3 x 2,5 / 3 x 1,5	3 x 2,5 / 3 x 1,5
Speichervolumen		l	185	185	185	185
Max. Wassertemperatur		°C	065	065	065	065
Material der Speicherinnenseite			Rostfreier Stahl	Rostfreier Stahl	Rostfreier Stahl	Rostfreier Stahl
Lastprofil gem. EN16147			L	L	L	L
Warmwasserbereitungs-Energieeffizienz (η _{wh}) (ErP)		%	132	132	120	120
SCOP			3,30	3,30	3,00	3,00
Energieeffizienzklasse Warmwasserbereitung (ErP), Skala: A+ bis F			A+	A+	A+	A+
Außengerät			WH-UD03JE5	WH-UD05JE5	WH-UD07JE5	WH-UD09JE5-1
Schalleistungspegel Heizen (Teillast, ErP) ⁴⁾	A7/W55	dB	55	55	59	59
Abmessungen / Nettogewicht	H x B x T	mm / kg	622 x 824 x 298 / 37	622 x 824 x 298 / 37	795 x 875 x 320 / 61	795 x 875 x 320 / 61
Vorgefüllte Kältemittelmenge (R32) / CO ₂ -Äquivalent		kg / t	0,9/0,608	0,9/0,608	1,27/0,857	1,27/0,857
Leitungsdurchmesser	Flüssig / Gas	mm (Zoll)	6,35 (1/4) / 12,70 (1/2)	6,35 (1/4) / 12,70 (1/2)	6,35 (1/4) / 15,88 (5/8)	6,35 (1/4) / 15,88 (5/8)
Leitungslänge (min. - max.) / Höhenunterschied IG/AG (max.)		m / m	3-25/20	3-25/20	3-50/30	3-50/30
Vorgefüllte Leitungslänge / Zusätzliche Füllmenge		m / g/m	10/20	10/20	10/25	10/25
Betriebsbereich (min./max.)	Außentemperatur	°C	-20/+35	-20/+35	-20/+35	-20/+35
	Wasseraustrittstemp. (H / K)	°C	20/60 / 5/20	20/60 / 5/20	20/60 / 5/20	20/60 / 5/20
Zubehör			Zubehör			
CZ-TAW1	Interface für die Internet-Steuerung über die Aquarea Smart Cloud		CZ-NS4P Zusatzplatine für erweiterte Reglerfunktionalität			
CZ-TAW1-CBL	10-m-Verlängerungskabel für CZ-TAW1		PAW-A2W-RTWIRED Raumthermostat			
			PAW-A2W-RTWIREDLESS Funk-Raumthermostat mit LCD-Anzeige			

1) Leistungsdaten bei A7/W35 ermittelt durch ein unabhängiges Prüflabor nach EN14511:2018; für das 3-kW-Gerät im Volllastbetrieb, für die 5-, 7- und 9-kW-Geräte im Teillastbetrieb.

2) Leistungsdaten bei A2/W35 für alle Geräte im Teillastbetrieb ermittelt durch ein unabhängiges Prüflabor nach EN14511:2018.

3) Schalldruckpegel des Innengeräts gemessen in 1 m Entfernung vor dem Gerät in 1,5 m Höhe bei A7/W55 im Heizbetrieb bzw. bei A35/W7 im Kühlbetrieb.

4) Schalleistungspegel des Außengeräts bei A7/W55 gemäß EU-Verordnungen 811/2013 und 813/2013 sowie EN12102-1:2017.

EER-/COP-Werte werden in Übereinstimmung mit EN14511 berechnet. Alle Angaben zur Energieeffizienz gelten für das mittlere Klima. Weitere ökodesignrelevante Angaben sind in den jeweiligen Produkt-Datenblättern enthalten.

Hinweis: Verfügbar ab Herbst 2020.

Dieses Produkt erfüllt die Richtlinie 98/93/EC des Rates über die Qualität von Wasser für den menschlichen Gebrauch in der durch die Richtlinie 2015/1787/EU geänderten Fassung. Die Lebensdauer des Produkts kann bei Verwendung von Grundwasser wie z. B. Brunnenwasser, von Leitungswasser, welches Salze oder andere Verunreinigungen enthält, und von Wasser mit saurer Qualität nicht gewährleistet werden. Durch Verwendung solcher Wasserqualitäten entstehende Wartungs- und Gewährleistungskosten liegen in der Verantwortung des Kunden.



Internet-Steuerung: optional.

Splitsysteme | Aquarea LT | Generation „J“ | Heizen und Kühlen | SDC | einphasig | R32



Produkthighlights

Hoch effizient mit einem COP-Wert von 5,33 (bei 3,2 kW) — Höchste Effizienzklasse (A+++) — Einfache Montage und Wartung — Spezielle Software für Niedrigenergiehäuser mit minimaler Vorlauftemperatur von 20 °C — Einsatzbereich bis -20 °C — Schnellentlüfter — Anzeige der Verdichterfrequenz



CZ-TAW1
Interface für
Cloud-Anbindung.
Für Endkunden und
Servicebetriebe
(Fernwartung).

		Einphasig (230 V / 50 Hz)			
Set (Hydromodul + Außengerät)		KIT-WC03J3E5	KIT-WC05J3E5	KIT-WC07J3E5	KIT-WC09J3E5
Heizleistung / COP (A7/W35)	kW / -	3,20/5,33	5,00/5,00	7,00/4,76	9,00/4,48
Heizleistung / COP (A7/W35) ¹	kW / -	3,20/5,64	3,02/5,38	6,00/5,09	5,96/5,01
Heizleistung / COP (A7/W55)	kW / -	3,20/2,81	5,00/2,72	7,00/2,82	8,95/2,78
Heizleistung / COP (A2/W35)	kW / -	3,20/3,64	4,20/3,18	6,85/3,41	7,00/3,40
Heizleistung / COP (A2/W35), Teillast ²	kW / -	2,41/4,61	2,44/4,62	3,52/4,31	3,58/4,39
Heizleistung / COP (A2/W55)	kW / -	3,20/2,19	4,10/1,99	6,20/2,21	6,30/2,16
Heizleistung / COP (A-7/W35)	kW / -	3,30/2,80	4,20/2,59	5,60/2,87	6,12/2,78
Heizleistung / COP (A-7/W55)	kW / -	3,20/1,79	3,55/1,71	5,25/1,94	5,90/1,93
Kühlleistung / EER (A35/W7)	kW / -	3,20/3,52	4,50/3,00	6,70/3,03	8,20/2,72
Kühlleistung / EER (A35/W18)	kW / -	3,20/4,85	4,80/4,29	6,70/4,72	n. n. v./n. n. v. ⁶
Jahreszeitbedingte Raumheizungs-Energieeffizienz (η _{s,a})	W35 / W55	%	200/136	200/136	193/130
SCOP	W35 / W55		5,07/3,47	5,07/3,47	4,90/3,32
Energieeffizienzklasse Heizen, Skala: A+++ bis D	W35 / W55		A+++ / A++	A+++ / A++	A+++ / A++
Hydromodul		WH-SDC0305J3E5	WH-SDC0305J3E5	WH-SDC0709J3E5	WH-SDC0709J3E5
Schallleistungspegel ³	Heizen / Kühlen	dB(A)	28/28	28/28	30/30
Abmessungen	H x B x T	mm	892 x 500 x 340	892 x 500 x 340	892 x 500 x 340
Nettogewicht		kg	42	42	42
Wasserseitiger Anschluss		Zoll	R 1½	R 1½	R 1½
Hocheffizienzpumpe	Drehzahlstufen		—	—	—
	Leistungsaufn. (min. / max.)	W	n. n. v./n. n. v. ⁶	n. n. v./n. n. v. ⁶	n. n. v./n. n. v. ⁶
Wasservolumenstrom (A7/W35)		l/min	9,2	14,3	20,1
Leistung der Elektro-Zusatzheizung		kW	3	3	3
Empfohlene Absicherung		A	n. n. v./n. n. v. ⁶	n. n. v./n. n. v. ⁶	n. n. v./n. n. v. ⁶
Empfohlener Kabelquerschnitt für Netzanschluss 1 / 2		mm ²	n. n. v./n. n. v. ⁶	n. n. v./n. n. v. ⁶	n. n. v./n. n. v. ⁶
Außengerät		WH-UD03JE5	WH-UD05JE5	WH-UD07JE5	WH-UD09JE5-1
Schallleistungspegel Heizen (unabhängiges Prüflabor) ⁴	A7/W55, Normal/Flüster 3	dB	55,8/49,1	59,9/54,4	62,2/59,6
Schallleistungspegel Heizen (Teillast, ErP) ⁵	A7/W55	dB	55	55	59
Abmessungen	H x B x T	mm	622 x 824 x 298	622 x 824 x 298	795 x 875 x 320
Nettogewicht		kg	37	37	61
Vorgefüllte Kältemittelmenge (R32) / CO ₂ -Äquivalent		kg / t	0,9/0,608	0,9/0,608	1,27/0,857
Leitungsdurchmesser	Flüssig / Gas	mm (Zoll)	6,35 (1/4) / 12,70 (1/2)	6,35 (1/4) / 12,70 (1/2)	6,35 (1/4) / 15,88 (5/8)
Leitungslänge (min. – max.)		m	3–25	3–25	3–50
Höhenunterschied IG/AG (max.)		m	20	20	30
Vorgefüllte Leitungslänge		m	10	10	10
Zus. Kältemittelfüllmenge		g/m	20	20	25
Betriebsbereich (min./max.)	Außentemperatur	°C	-20/+35	-20/+35	-20/+35
	Wasseraustrittstemp. (H / K)	°C	20/60 / 5/20	20/60 / 5/20	20/60 / 5/20
Zubehör					
PAW-TD20C1E5	Edelstahl-Warmwasserspeicher, 200 Liter				
PAW-TD30C1E5	Edelstahl-Warmwasserspeicher, 300 Liter				
PAW-TA20C1E5STD	Emaillierter Warmwasserspeicher, 200 Liter				
PAW-TA30C1E5STD	Emaillierter Warmwasserspeicher, 300 Liter				
PAW-3WYVLV-HW	3-Wege-Ventil für Warmwasserspeicher				
CZ-NV1	3-Wege-Umschaltventil-Set für Einbau in Hydromodul				
Zubehör					
PAW-BTANK50L-2	Volumenerweiterungsgefäß mit 50 l Fassungsvermögen				
CZ-TAW1	Interface für die Internet-Steuerung über die Aquarea Smart Cloud				
CZ-NS4P	Zusatzplatine für erweiterte Reglerfunktionalität				
PAW-A2W-RTWIRED	Raumthermostat				
PAW-A2W-RTWIRELESS	Funk-Raumthermostat mit LCD-Anzeige				

1) Leistungsdaten bei A7/W35 ermittelt durch ein unabhängiges Prüflabor nach EN14511:2018; für das 3-kW-Gerät im Volllastbetrieb, für die 5-, 7- und 9-kW-Geräte im Teillastbetrieb.

2) Leistungsdaten bei A2/W35 für alle Geräte im Teillastbetrieb ermittelt durch ein unabhängiges Prüflabor nach EN14511:2018.

3) Schallleistungspegel des Innengeräts gemessen in 1 m Entfernung vor dem Gerät in 1,5 m Höhe bei A7/W55 im Heizbetrieb bzw. bei A35/W7 im Kühlbetrieb.

4) Schallleistungspegel des Außengeräts bei A7/W55 im Normalbetrieb bzw. im „Flüsterbetrieb 3“ ermittelt durch ein unabhängiges Prüflabor.

5) Schallleistungspegel des Außengeräts bei A7/W55 gemäß EU-Verordnungen 811/2013 und 813/2013 sowie EN12102-1:2017.

6) Daten lagen bei Drucklegung noch nicht vor.

EER-/COP-Werte werden in Übereinstimmung mit EN14511 berechnet. Alle Angaben zur Energieeffizienz gelten für das mittlere Klima. Weitere ökodesignrelevante Angaben sind in den jeweiligen Produkt-Datenblättern enthalten.



Internet-Steuerung: optional. GOOD DESIGN AWARD 2017: Alle Kombi-Hydromodule und Hydromodule der H-Generation wurden mit dem angesehenen Good Design Award 2017 ausgezeichnet.

Splitsysteme | Aquarea LT | Generation „H“ | Heizen und Kühlen | SDC | dreiphasig | R410A

Produkt highlights

Höchste Effizienzklasse (A+++) — Einfache Montage und Wartung — Spezielle Software für Niedrigenergiehäuser mit minimaler Vorlauftemperatur von 20 °C — Einsatzbereich bis -20 °C — Schnellentlüfter — Anzeige der Verdichtersfrequenz



CZ-TAW1
Interface für Cloud-Anbindung. Für Endkunden und Servicebetriebe (Fernwartung).

				Dreiphasig (400 V / 50 Hz)		
Set (Hydromodul + Außengerät)				KIT-WC09H3E8	KIT-WC12H9E8	KIT-WC16H9E8
Heizleistung / COP (A7/W35)	kW / -			9,00/4,84	12,00/4,74	16,00/4,28
Heizleistung / COP (A7/W55)	kW / -			9,00/2,94	12,00/2,88	14,50/2,68
Heizleistung / COP (A2/W35)	kW / -			9,00/3,59	11,40/3,44	13,00/3,28
Heizleistung / COP (A2/W55)	kW / -			8,80/2,23	9,10/2,20	9,80/2,17
Heizleistung / COP (A-7/W35)	kW / -			9,00/2,85	10,00/2,73	11,40/2,57
Heizleistung / COP (A-7/W55)	kW / -			7,90/2,05	8,20/1,92	9,00/1,82
Kühlleistung / EER (A35/W7)	kW / -			7,00/3,17	10,00/2,81	12,20/2,56
Kühlleistung / EER (A35/W18)	kW / -			7,00/4,61	10,00/4,17	12,20/4,12
Jahreszeitbedingte Raumheizungs-Energieeffizienz (η _{s,h})	W35 / W55	%		190/133	190/134	190/130
SCoP	W35 / W55			4,83/3,40	4,83/3,43	4,83/3,33
Energieeffizienzklasse Heizen, Skala: A+++ bis D	W35 / W55	A+++ bis D		A+++/A++	A+++/A++	A+++/A++
Hydromodul				WH-SDC09H3E8	WH-SDC12H9E8	WH-SDC16H9E8
Schalldruckpegel ¹	Heizen / Kühlen	dB(A)		33/33	33/33	33/33
Abmessungen	H x B x T	mm		892 x 500 x 340	892 x 500 x 340	892 x 500 x 340
Nettogewicht		kg		44	45	45
Wasserseitiger Anschluss		Zoll		R 1¼	R 1¼	R 1¼
Hocheffizienzpumpe	Drehzahlstufen			variabel	variabel	variabel
	Leistungsaufn. (min. / max.)	W		32/102	34/110	30/105
Wasservolumenstrom [A7/W35]		l/min		25,8	34,4	45,9
Leistung der Elektro-Zusatzheizung		kW		3	9	9
Empfohlene Absicherung		A		15/30	15/30	15/30
Empfohlener Kabelquerschnitt für Netzanschluss 1 / 2		mm²		5 x 1,5 / 5 x 1,5	5 x 1,5 / 5 x 1,5	5 x 1,5 / 5 x 1,5
Außengerät				WH-UD09HE8	WH-UD12HE8	WH-UD16HE8
Schallleistungspegel Heizen (unabhängiges Prüflabor) ²	A7/W35, Normal/Flüster 3	dB		61/58	64/61	68/n. n. v. ⁴
	A7/W55, Normal/Flüster 3	dB		66/63	68/65	69/n. n. v. ⁴
Schallleistungspegel Heizen (Teillast, ErP) ³	A7/W55	dB		65	65	65
Abmessungen	H x B x T	mm		1340 x 900 x 320	1340 x 900 x 320	1340 x 900 x 320
Nettogewicht		kg		107	107	107
Vorgefüllte Kältemittelmenge (R410A) / CO ₂ -Äquivalent		kg / t		2,55/5,324	2,55/5,324	2,55/5,324
Leitungsdurchmesser	Flüssig / Gas	mm (Zoll)		9,52 (3/8) / 15,88 (5/8)	9,52 (3/8) / 15,88 (5/8)	9,52 (3/8) / 15,88 (5/8)
Leitungslänge (min. – max.)		m		3 – 30	3 – 30	3 – 30
Höhenunterschied IG/AG (max.)		m		20	20	20
Vorgefüllte Leitungslänge		m		10	10	10
Zus. Kältemittelfüllmenge		g/m		50	50	50
Betriebsbereich (min./max.)	Außentemperatur	°C		-20/+35	-20/+35	-20/+35
	Wasseraustrittstemp. (H / K)	°C		20/55 / 5/20	20/55 / 5/20	20/55 / 5/20
Zubehör				Zubehör		
PAW-TD20C1E5	Edelstahl-Warmwasserspeicher, 200 Liter			PAW-BTANK50L-2	Volumenerweiterungsgefäß mit 50 l Fassungsvermögen	
PAW-TD30C1E5	Edelstahl-Warmwasserspeicher, 300 Liter			CZ-TAW1	Interface für die Internet-Steuerung über die Aquarea Smart Cloud	
PAW-TA20C1E5STD	Emaillierter Warmwasserspeicher, 200 Liter			CZ-NS4P	Zusatzplatine für erweiterte Reglerfunktionalität	
PAW-TA30C1E5STD	Emaillierter Warmwasserspeicher, 300 Liter			PAW-A2W-RTWIRED	Raumthermostat	
PAW-3WYVLV-HW	3-Wege-Ventil für Warmwasserspeicher			PAW-A2W-RTWIRELESS	Funk-Raumthermostat mit LCD-Anzeige	
CZ-NV1	3-Wege-Umschaltventil-Set für Einbau in Hydromodul					

1) Schalldruckpegel des Innengeräts gemessen in 1 m Entfernung vor dem Gerät in 1,5 m Höhe bei A7/W55 im Heizbetrieb bzw. bei A35/W7 im Kühlbetrieb.

2) Schallleistungspegel des Außengeräts bei A7/W35 bzw. A7/W55 jeweils im Normalbetrieb bzw. im „Flüsterbetrieb 3“ ermittelt durch ein unabhängiges Prüflabor.

3) Schallleistungspegel des Außengeräts bei A7/W55 gemäß EU-Verordnungen 811/2013 und 813/2013 sowie EN12102-1:2017.

4) Daten lagen bei Drucklegung noch nicht vor.

EER-/COP-Werte werden in Übereinstimmung mit EN14511 berechnet. Alle Angaben zur Energieeffizienz gelten für das mittlere Klima. Weitere ökodesignrelevante Angaben sind in den jeweiligen Produkt-Datenblättern enthalten.



Internet-Steuerung: optional. GOOD DESIGN AWARD 2017: Alle Kombi-Hydromodule und Hydromodule der H-Generation wurden mit dem angesehenen Good Design Award 2017 ausgezeichnet.

NEU Kompaktsysteme | Aquarea LT | Generation „J“ | Heizen und Kühlen | MDC | einphasig | R32

NEU
2020



Produkt highlights

Optionale Steuerung mittels Smartphone — Maximale Vorlauftemperatur im Heizbetrieb: 60 °C — Hohe Heiz- und Kühlleistung, selbst bei extremen Außentemperaturen; Vorlauftemperaturen im Kühlbetrieb von 5 bis 20 °C — Einsatzbereich im Heizbetrieb bis -20 °C — Einsatzbereich im Kühlbetrieb bis +10 °C — Integrierter Magnetfilter



CZ-TAW1
Interface für
Cloud-Anbindung.
Für Endkunden und
Servicebetriebe
(Fernwartung).

			Einphasig (230 V / 50 Hz)			
			WH-MDC05J3E5	WH-MDC07J3E5	WH-MDC09J3E5	
Heizleistung / COP (A7/W35)	kW / -		5,00/5,08	7,00/4,76	9,00/4,48	
Heizleistung / COP (A7/W55)	kW / -		5,00/3,01	7,00/2,82	8,95/2,78	
Heizleistung / COP (A2/W35)	kW / -		5,00/3,57	7,00/3,40	7,45/3,13	
Heizleistung / COP (A2/W55)	kW / -		5,00/2,27	6,30/2,16	7,00/2,12	
Heizleistung / COP (A-7/W35)	kW / -		5,00/2,78	6,80/2,81	7,50/2,63	
Heizleistung / COP (A-7/W55)	kW / -		5,00/1,85	6,30/1,86	7,00/1,80	
Kühlleistung / EER (A35/W7)	kW / -		5,00/3,31	7,00/3,06	9,00/2,71	
Kühlleistung / EER (A35/W18)	kW / -		5,00/5,05	7,00/4,73	9,00/4,25	
Jahreszeitbedingte Raumheizungs-Energieeffizienz ($\eta_{h,s}$)	W35 / W55	%	202/142	193/130	193/130	
SCOP	W35 / W55		5,12/3,63	4,90/3,32	4,90/3,32	
Energieeffizienzklasse Heizen, Skala: A+++ bis D	W35 / W55		A+++ / A++	A+++ / A++	A+++ / A++	
Schallleistungspegel Heizen (Teillast, ErP) ¹	A7/W55	dB	59	59	59	
Abmessungen	H x B x T	mm	865 x 1283 x 320	865 x 1283 x 320	865 x 1283 x 320	
Nettogewicht		kg	99	104	104	
Vorgefüllte Kältemittelmenge (R32) / CO ₂ -Äquivalent ²		kg / t	1,3/0,878	1,3/0,878	1,3/0,878	
Wasserseitiger Anschluss		Zoll	R 1½	R 1½	R 1½	
Pumpe	Drehzahlstufen		variabel	variabel	variabel	
	Leistungsaufn. (min. / max.)	W	34/96	36/100	39/108	
Wasservolumenstrom (A7/W35)		l/min	14,3	20,1	25,8	
Leistung der Elektro-Zusatzheizung		kW	3	3	3	
Leistungsaufnahme	Heizen	kW	0,985	1,47	2,01	
	Kühlen	kW	1,51	2,29	3,32	
Betriebs- und Anlaufstrom	Heizen	A	4,7	7,0	9,3	
	Kühlen	A	7,0	10,5	14,7	
Stromaufnahme 1		A	12	17	17	
Stromaufnahme 2		A	13	13	13	
Empfohlene Absicherung		A	30/15	30/15	30/16	
Empfohlener Kabelquerschnitt für Netzanschluss 1 / 2		mm ²	3x1,5 / 3x1,5	3x2,5 / 3x1,5	3x2,5 / 3x1,5	
Betriebsbereich (min. / max.)	Außentemperatur	Heizen	°C	-20/35	-20/35	-20/35
		Kühlen	°C	10/43	10/43	10/43
	Wasseraustrittstemp.	Heizen	°C	20/60	20/60	20/60
		Kühlen	°C	5/20	5/20	5/20

Zubehör

PAW-TD20C1E5	Edelstahl-Warmwasserspeicher, 200 Liter
PAW-TD30C1E5	Edelstahl-Warmwasserspeicher, 300 Liter
PAW-TA20C1E5STD	Emaillierter Warmwasserspeicher, 200 Liter
NEU PAW-TA30C1E5STD	Emaillierter Warmwasserspeicher, 300 Liter
PAW-TA20C1E5C	Emaillierter Warmwasserspeicher, quadratisch, 200 Liter
PAW-TD20B8E3-1	Aquarea-Tank (emailliert), 185 l + 80 l
PAW-TD23B6E5	Aquarea-Tank (Edelstahl), 230 l + 60 l

Zubehör

PAW-3WVVLV-HW	3-Wege-Ventil für Warmwasserspeicher
PAW-BTANK50L-2	Volumenerweiterungsgefäß mit 50 l Fassungsvermögen
CZ-TAW1	Interface für die Internet-Steuerung über die Aquarea Smart Cloud
PAW-A2W-RTWIRED	Raumthermostat
PAW-A2W-RTWIRELESS	Funk-Raumthermostat mit LCD-Anzeige

1) Schallleistungspegel des Außengeräts bei A7/W55 gemäß EU-Verordnungen 811/2013 und 813/2013 sowie EN12102-1:2017.
2) WH-MDC-Modelle sind hermetisch abgeschlossen.

Hinweis: Verfügbar ab Mai 2020.

EER-/COP-Werte werden in Übereinstimmung mit EN14511 berechnet. Alle Angaben zur Energieeffizienz gelten für das mittlere Klima. Weitere ökodesignrelevante Angaben sind in den jeweiligen Produkt-Datenblättern enthalten.



Internet-Steuerung: optional.

Kombi-Hydromodule | Aquarea T-CAP | Generation „H“ | Heizen und Kühlen | AXC | dreiphasig | R410A



Produkt highlights

Hohe Energieeffizienz selbst bei Außentemperaturen bis -28 °C — Volle Heizleistung bis -20 °C — Geringe Installationskosten — Geringe Installationszeit und Minimierung von Installationsfehlern — Einfache Konfiguration des Reglers — Elektrische Anschlüsse auf der Vorderseite — Einfache Wartung und Montage — Zusätzliche Bedienungsfunktionen: Die Kühlfunktion kann über eine Einstellung aktiviert werden. Diese Einstellung muss durch einen Service-Partner durchgeführt werden.

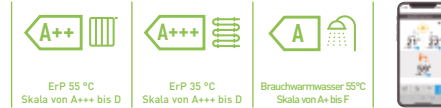

CZ-TAW1
Interface für Cloud-Anbindung. Für Endkunden und Servicebetriebe (Fernwartung).

Set (Kombi-Hydromodul + Außengerät)		Dreiphasig (400 V / 50 Hz)			
		KIT-AXC09HE8		KIT-AXC16HE8	
Heizleistung / COP (A7/W35)	kW / -	9,00/4,84	12,00/4,74	16,00/4,28	
Heizleistung / COP (A7/W35) ¹	kW / -	9,13/5,08	9,08/5,05	9,44/4,73	
Heizleistung / COP (A7/W55)	kW / -	9,00/2,94	12,00/2,88	16,00/2,71	
Heizleistung / COP (A2/W35)	kW / -	9,00/3,59	12,00/3,44	16,00/3,10	
Heizleistung / COP (A2/W35), Teillast ²	kW / -	4,69/4,39	4,76/4,39	8,21/4,00	
Heizleistung / COP (A2/W55)	kW / -	9,00/2,21	12,00/2,19	16,00/2,13	
Heizleistung / COP (A-7/W35)	kW / -	9,00/2,85	12,00/2,72	16,00/2,49	
Heizleistung / COP (A-7/W55)	kW / -	9,00/2,02	12,00/1,92	16,00/1,86	
Kühlleistung / EER (A35/W7)	kW / -	7,00/3,17	10,00/2,81	12,20/2,57	
Kühlleistung / EER (A35/W18)	kW / -	7,00/5,19	10,00/5,13	12,20/3,49	
Jahreszeitbedingte Raumheizungs-Energieeffizienz (η _{s,h})	W35 / W55	%	181/130	170/130	160/125
SCOP	W35 / W55		4,60/3,33	4,33/3,33	4,08/3,20
Energieeffizienzklasse Heizen, Skala: A+++ bis D	W35 / W55		A+++ / A++	A++ / A++	A++ / A++
Kombi-Hydromodul		WH-ADC0916H9E8	WH-ADC0916H9E8	WH-ADC0916H9E8	WH-ADC0916H9E8
Schallleistungspegel ³	Heizen / Kühlen	dB(A)	33/33	33/33	33/33
Abmessungen / Nettogewicht	H x B x T	mm / kg	1800x598x717/126	1800x598x717/126	1800x598x717/126
Wasserseitiger Anschluss		Zoll	R 1½	R 1½	R 1½
Hocheffizienzpumpe	Drehzahlstufen		variabel	variabel	variabel
	Leistungsaufn. (min. / max.)	W	36/152	36/152	36/152
Wasservolumenstrom (A7/W35)		l/min	25,8	34,4	45,9
Leistung der Elektro-Zusatzheizung		kW	9	9	9
Empfohlene Absicherung		A	16/16	16/16	16/16
Empfohlener Kabelquerschnitt für Netzanschluss 1 / 2		mm²	5x1,5 / 5x1,5	5x1,5 / 5x1,5	5x1,5 / 5x1,5
Speichervolumen		l	185	185	185
Max. Wassertemperatur		°C	65	65	65
Material der Speicherinnenseite			Rostfreier Stahl	Rostfreier Stahl	Rostfreier Stahl
Lastprofil gem. EN16147			L	L	L
Warmwasserbereitungs-Energieeffizienz (η _{w,h}) (ErP)		%	95	95	91
SCOP			2,38	2,38	2,28
Energieeffizienzklasse Warmwasserbereitung (ErP), Skala: A+ bis F			A	A	A
Außengerät		WH-UX09HE8	WH-UX12HE8	WH-UX16HE8	WH-UX16HE8
Schallleistungspegel Heizen (unabhängiges Prüflabor) ⁴	A7/W35, Normal/Flüster 3	dB	60/57	62/59	64/61
Schallleistungspegel Heizen (Teillast, ErP) ⁵	A7/W55	dB	64/62	66/64	68/65
Abmessungen / Nettogewicht	H x B x T	mm / kg	1340x900x320/108	1340x900x320/108	1340x900x320/118
Vorgefüllte Kältemittelmenge (R410A) / CO ₂ -Äquivalent		kg / t	2,85/5,951	2,85/5,951	2,90/6,055
Leitungsdruckmesser	Flüssig / Gas	mm (Zoll)	9,52 (3/8) / 15,88 (5/8)	9,52 (3/8) / 15,88 (5/8)	9,52 (3/8) / 15,88 (5/8)
Leitungslänge (min. - max.) / Höhenunterschied IG/AG (max.)		m / m	3-30/20	3-30/20	3-30/20
Vorgefüllte Leitungslänge / Zusätzliche Füllmenge		m / g/m	10/50	10/50	10/50
Betriebsbereich (min./max.)	Außentemperatur	°C	-28/+35	-28/+35	-28/+35
	Wasseraustrittstemp. (H / K)	°C	20/60 / 5/20	20/60 / 5/20	20/60 / 5/20

Zubehör	
PAW-ADC-PREKIT-1	Anschluss-Montagesatz für Kombi-Hydromodule der J- und H-Generation
PAW-ADC-CV150	Seitenverkleidung für Kombi-Hydromodule
CZ-TAW1	Interface für die Internet-Steuerung über die Aquarea Smart Cloud

Zubehör	
CZ-TAW1-CBL	10-m-Verlängerungskabel für CZ-TAW1
CZ-NS4P	Zusatzplatine für erweiterte Reglerfunktionalität
PAW-A2W-RTWIRED	Raumthermostat
PAW-A2W-RTWIRELESS	Funk-Raumthermostat mit LCD-Anzeige

1) Leistungsdaten bei A7/W35 ermittelt durch ein unabhängiges Prüflabor nach EN14511:2018; für das 9-kW-Gerät im Volllastbetrieb, für die 12- und 16-kW-Geräte im Teillastbetrieb.
 2) Leistungsdaten bei A2/W35 für alle Geräte im Teillastbetrieb ermittelt durch ein unabhängiges Prüflabor nach EN14511:2018.
 3) Schalldruckpegel des Innengeräts gemessen in 1 m Entfernung vor dem Gerät in 1,5 m Höhe bei A7/W55 im Heizbetrieb bzw. bei A35/W7 im Kühlbetrieb.
 4) Schallleistungspegel des Außengeräts bei A7/W35 bzw. A7/W55 jeweils im Normalbetrieb bzw. im „Flüsterbetrieb 3“ ermittelt durch ein unabhängiges Prüflabor.
 5) Schallleistungspegel des Außengeräts bei A7/W55 gemäß EU-Verordnungen 811/2013 und 813/2013 sowie EN12102-1:2017.

EER-/COP-Werte werden in Übereinstimmung mit EN14511 berechnet. Alle Angaben zur Energieeffizienz gelten für das mittlere Klima. Weitere ökodesignrelevante Angaben sind in den jeweiligen Produkt-Datenblättern enthalten.

Dieses Produkt erfüllt die Richtlinie 98/93/EC des Rates über die Qualität von Wasser für den menschlichen Gebrauch in der durch die Richtlinie 2015/1787/EU geänderten Fassung. Die Lebensdauer des Produkts kann bei Verwendung von Grundwasser wie z. B. Brunnenwasser, von Leitungswasser, welches Salze oder andere Verunreinigungen enthält, und von Wasser mit saurerer Qualität nicht gewährleistet werden. Durch Verwendung solcher Wasserqualitäten entstehende Wartungs- und Gewährleistungskosten liegen in der Verantwortung des Kunden.



Internet-Steuerung: optional. GOOD DESIGN AWARD 2017: Alle Kombi-Hydromodule und Hydromodule der H-Generation wurden mit dem angesehenen Good Design Award 2017 ausgezeichnet.

Kombi-Hydromodule | Aquarea T-CAP | Generation „H“ | Heizen und Kühlen | AQC (SuperQuiet) | dreiphasig | R410A



Produkt highlights

Hohe Energieeffizienz selbst bei Außentemperaturen bis -28 °C — Volle Heizleistung bis -20 °C — Geringe Installationskosten — Geringe Installationszeit und Minimierung von Installationsfehlern — Einfache Konfiguration des Reglers — Elektrische Anschlüsse auf der Vorderseite — Einfache Wartung und Montage — Zusätzliche Bedienungsfunktionen: Die Kühlfunktion kann über eine Einstellung aktiviert werden. Diese Einstellung muss durch einen Service-Partner durchgeführt werden.



CZ-TAW1
Interface für
Cloud-Anbindung.
Für Endkunden und
Servicebetriebe
(Fernwartung).

Set (Kombi-Hydromodul + Außengerät)		Dreiphasig (400 V / 50 Hz)		
		KIT-AQC09HE8	KIT-AQC12HE8	KIT-AQC16HE8
Heizleistung / COP (A7/W35)	kW / -	9,00 / 4,84	12,00 / 4,74	16,00 / 4,28
Heizleistung / COP (A7/W35) ¹	kW / -	9,13 / 5,08	9,08 / 5,05	9,44 / 4,73
Heizleistung / COP (A7/W55)	kW / -	9,00 / 2,94	12,00 / 2,88	16,00 / 2,71
Heizleistung / COP (A2/W35)	kW / -	9,00 / 3,59	12,00 / 3,44	16,00 / 3,10
Heizleistung / COP (A2/W35), Teillast ²	kW / -	4,69 / 4,39	4,76 / 4,39	8,21 / 4,00
Heizleistung / COP (A2/W55)	kW / -	9,00 / 2,21	12,00 / 2,19	16,00 / 2,13
Heizleistung / COP (A-7/W35)	kW / -	9,00 / 2,85	12,00 / 2,72	16,00 / 2,49
Heizleistung / COP (A-7/W55)	kW / -	9,00 / 2,02	12,00 / 1,92	16,00 / 1,86
Kühlleistung / EER (A35/W7)	kW / -	7,00 / 3,17	10,00 / 2,81	12,20 / 2,57
Kühlleistung / EER (A35/W18)	kW / -	7,00 / 5,19	10,00 / 5,13	12,20 / 3,49
Jahreszeitbedingte Raumheizungs-Energieeffizienz (η _{s,h})	W35 / W55	%	181 / 130	170 / 130
SCOP	W35 / W55		4,60 / 3,33	4,33 / 3,33
Energieeffizienzklasse Heizen, Skala: A+++ bis D	W35 / W55	A+++ / A++	A++ / A++	A+ / A++
Kombi-Hydromodul		WH-ADC0916H9E8	WH-ADC0916H9E8	WH-ADC0916H9E8
Schalldruckpegel ³	Heizen / Kühlen	dB(A)	33 / 33	33 / 33
Abmessungen / Nettogewicht	H x B x T	mm / kg	1800 x 598 x 717 / 126	1800 x 598 x 717 / 126
Wasserseitiger Anschluss		Zoll	R 1½	R 1½
Hocheffizienzpumpe	Drehzahlstufen		variabel	variabel
	Leistungsaufn. (min. / max.)	W	36 / 152	36 / 152
Wasservolumenstrom (A7/W35)		l/min	25,8	34,4
Leistung der Elektro-Zusatzheizung		kW	9	9
Empfohlene Absicherung		A	16 / 16	16 / 16
Empfohlener Kabelquerschnitt für Netzanschluss 1 / 2		mm²	5 x 1,5 / 5 x 1,5	5 x 1,5 / 5 x 1,5
Speichervolumen		l	185	185
Max. Wassertemperatur		°C	65	65
Material der Speicherinnenseite			Rostfreier Stahl	Rostfreier Stahl
Lastprofil gem. EN16147		L	L	L
Warmwasserbereitungs-Energieeffizienz (η _{wh}) [ErP]		%	95	91
SCOP			2,38	2,38
Energieeffizienzklasse Warmwasserbereitung (ErP), Skala: A+ bis F			A	A
Außengerät		WH-UQ09HE8	WH-UQ12HE8	WH-UQ16HE8
Schallleistungspegel Heizen (unabhängiges Prüflabor) ⁴	A7/W35, Normal/Flüster 3	dB	57 / 50	62 / 55
Schallleistungspegel Heizen (Teillast, ErP) ⁵	A7/W55, Normal/Flüster 3	dB	58 / 55	61 / 54
Schallleistungspegel Heizen (Teillast, ErP) ⁵	A7/W55	dB	58	58
Abmessungen / Nettogewicht	H x B x T	mm / kg	1410 x 1283 x 320 / 151	1410 x 1283 x 320 / 151
Vorgefüllte Kältemittelmenge (R410A) / CO ₂ -Äquivalent		kg / t	2,85 / 5,951	2,85 / 5,951
Leitungsdurchmesser	Flüssig / Gas	mm (Zoll)	9,52 (3/8) / 15,88 (5/8)	9,52 (3/8) / 15,88 (5/8)
Leitungslänge (min. - max.) / Höhenunterschied IG/AG (max.)		m / m	3-30/20	3-30/20
Vorgefüllte Leitungslänge / Zusätzliche Füllmenge		m / g/m	10/50	10/50
Betriebsbereich (min./max.)	Außentemperatur	°C	-28/+35	-28/+35
	Wasseraustrittstemp. (H / K)	°C	20/60 / 5/20	20/60 / 5/20
Zubehör		CZ-TAW1-CBL	10-m-Verlängerungskabel für CZ-TAW1	
PAW-ADC-PREKIT-1	Anschluss-Montagesatz für Kombi-Hydromodule der J- und H-Generation	CZ-NS4P	Zusatzplatine für erweiterte Reglerfunktionalität	
PAW-ADC-CV150	Seitenverkleidung für Kombi-Hydromodule	PAW-A2W-RTWIRED	Raumthermostat	
CZ-TAW1	Interface für die Internet-Steuerung über die Aquarea Smart Cloud	PAW-A2W-RTWIREDLESS	Funk-Raumthermostat mit LCD-Anzeige	

1) Leistungsdaten bei A7/W35 ermittelt durch ein unabhängiges Prüflabor nach EN14511:2018; für das 9-kW-Gerät im Vollastbetrieb, für die 12- und 16-kW-Geräte im Teillastbetrieb.

2) Leistungsdaten bei A2/W35 für alle Geräte im Teillastbetrieb ermittelt durch ein unabhängiges Prüflabor nach EN14511:2018.

3) Schallleistungspegel des Innengeräts gemessen in 1 m Entfernung vor dem Gerät in 1,5 m Höhe bei A7/W55 im Heizbetrieb bzw. bei A35/W7 im Kühlbetrieb.

4) Schallleistungspegel des Außengeräts bei A7/W35 bzw. A7/W55 jeweils im Normalbetrieb bzw. im „Flüsterbetrieb 3“ ermittelt durch ein unabhängiges Prüflabor.

5) Schallleistungspegel des Außengeräts bei A7/W55 gemäß EU-Verordnungen 811/2013 und 813/2013 sowie EN12102-1:2017.

EER-/COP-Werte werden in Übereinstimmung mit EN14511 berechnet. Alle Angaben zur Energieeffizienz gelten für das mittlere Klima. Weitere ökodesignrelevante Angaben sind in den jeweiligen Produkt-Datenblättern enthalten.

Dieses Produkt erfüllt die Richtlinie 98/93/EC des Rates über die Qualität von Wasser für den menschlichen Gebrauch in der durch die Richtlinie 2015/1787/EU geänderten Fassung. Die Lebensdauer des Produkts kann bei Verwendung von Grundwasser wie z. B. Brunnenwasser, von Leitungswasser, welches Salze oder andere Verunreinigungen enthält, und von Wasser mit saurer Qualität nicht gewährleistet werden. Durch Verwendung solcher Wasserqualitäten entstehende Wartungs- und Gewährleistungskosten liegen in der Verantwortung des Kunden.



Internet-Steuerung: optional. GOOD DESIGN AWARD 2017: Alle Kombi-Hydromodule und Hydromodule der H-Generation wurden mit dem angesehenen Good Design Award 2017 ausgezeichnet.

Splitsysteme | Aquarea T-CAP | Generation „H“ | Heizen und Kühlen | SXC | dreiphasig | R410A



Produkt highlights

Hohe Energieeffizienzklasse A++ — Einfache Montage und
Wartung — Volle Heizleistung bis
-20 °C — Wasservorlauftemperaturen bis
60 °C — Spezielle Software für Niedrigenergiehäuser mit
minimaler Vorlauftemperatur von 20 °C — Hohe
Energieeffizienz selbst bei Außentemperaturen bis
28 °C — Schnellentlüfter — Anzeige der
Verdichterfrequenz



CZ-TAW1
Interface für
Cloud-Anbindung.
Für Endkunden und
Servicebetriebe
(Fernwartung).

Set (Hydromodul + Außengerät)				Dreiphasig (400 V / 50 Hz)		
				KIT-WXC09H3E8	KIT-WXC12H9E8	KIT-WXC16H9E8
Heizleistung / COP (A7/W35)	kW / -			9,00/4,84	12,00/4,74	16,00/4,28
Heizleistung / COP (A7/W35) ¹⁾	kW / -			9,13/5,08	9,08/5,05	9,44/4,73
Heizleistung / COP (A7/W55)	kW / -			9,00/2,94	12,00/2,88	16,00/2,71
Heizleistung / COP (A2/W35)	kW / -			9,00/3,59	12,00/3,44	16,00/3,10
Heizleistung / COP (A2/W35), Teillast ²⁾	kW / -			4,69/4,39	4,76/4,39	8,21/4,00
Heizleistung / COP (A2/W55)	kW / -			9,00/2,21	12,00/2,19	16,00/2,13
Heizleistung / COP (A-7/W35)	kW / -			9,00/2,85	12,00/2,72	16,00/2,49
Heizleistung / COP (A-7/W55)	kW / -			9,00/2,02	12,00/1,92	16,00/1,86
Kühlleistung / EER (A35/W7)	kW / -			7,00/3,17	10,00/2,81	12,20/2,57
Kühlleistung / EER (A35/W18)	kW / -			7,00/5,19	10,00/5,13	12,20/3,49
Jahreszeitbedingte Raumheizungs-Energieeffizienz (η _{h,s})	W35 / W55	%		181/130	170/130	160/125
SCOP	W35 / W55			4,60/3,33	4,33/3,33	4,08/3,20
Energieeffizienzklasse Heizen, Skala: A+++ bis D	W35 / W55			A+++ / A++	A++ / A++	A++ / A++
Hydromodul				WH-SXC09H3E8	WH-SXC12H9E8	WH-SXC16H9E8
Schalldruckpegel ³⁾	Heizen / Kühlen	dB(A)		33/33	33/33	33/33
Abmessungen	H x B x T	mm		892 x 500 x 340	892 x 500 x 340	892 x 500 x 340
Nettogewicht		kg		43	44	45
Wasserseitiger Anschluss		Zoll		R 1½	R 1½	R 1½
Hocheffizienzpumpe	Drehzahlstufen			variabel	variabel	variabel
	Leistungsaufn. (min. / max.)	W		32/102	34/110	30/105
Wasservolumenstrom (A7/W35)		l/min		25,8	34,4	45,9
Leistung der Elektro-Zusatzheizung		kW		3	9	9
Empfohlene Absicherung		A		16/16	16/16	16/16
Empfohlener Kabelquerschnitt für Netzanschluss 1 / 2		mm²		5x1,5 / 3x1,5	5x1,5 / 5x1,5	5x1,5 / 5x1,5
Außengerät				WH-UX09HE8	WH-UX12HE8	WH-UX16HE8
Schallleistungspegel Heizen (unabhängiges Prüflabor) ⁴⁾	A7/W35, Normal/Flüster 3	dB		60/57	62/59	64/61
	A7/W55, Normal/Flüster 3	dB		64/62	66/64	68/65
Schallleistungspegel Heizen (Teillast, ErP) ⁵⁾	A7/W55	dB		65	65	67
Abmessungen	H x B x T	mm		1340 x 900 x 320	1340 x 900 x 320	1340 x 900 x 320
Nettogewicht		kg		108	108	118
Vorgefüllte Kältemittelmenge (R410A) / CO ₂ -Äquivalent		kg / t		2,85/5,951	2,85/5,951	2,90/6,055
Leitungsdurchmesser	Flüssig / Gas	mm (Zoll)		9,52 (3/8) / 15,88 (5/8)	9,52 (3/8) / 15,88 (5/8)	9,52 (3/8) / 15,88 (5/8)
Leitungslänge (min. – max.)		m		3–30	3–30	3–30
Höhenunterschied IG/AG (max.)		m		30	30	30
Vorgefüllte Leitungslänge		m		10	10	10
Zus. Kältemittelfüllmenge		g/m		50	50	50
Betriebsbereich (min./max.)	Außentemperatur	°C		-28/+35	-28/+35	-28/+35
	Wasseraustrittstemp. (H / K)	°C		20/60 / 5/20	20/60 / 5/20	20/60 / 5/20
Zubehör				Zubehör		
PAW-TD20C1E5	Edelstahl Warmwasserspeicher, 200 Liter			PAW-BTANK50L-2	Volumenerweiterungsgefäß mit 50 l Fassungsvermögen	
PAW-TD30C1E5	Edelstahl Warmwasserspeicher, 300 Liter			CZ-TAW1	Interface für die Internet-Steuerung über die Aquarea Smart Cloud	
PAW-TA20C1E5STD	Emailierter Warmwasserspeicher, 200 Liter			CZ-NS4P	Zusatzplatine für erweiterte Reglerfunktionalität	
PAW-TA30C1E5STD	Emailierter Warmwasserspeicher, 300 Liter			PAW-A2W-RTWIRED	Raumthermostat	
PAW-3WYVLV-HW	3-Wege-Ventil für Warmwasserspeicher			PAW-A2W-RTWIRELESS	Funk-Raumthermostat mit LCD-Anzeige	
CZ-NV1	3-Wege-Umschaltventil-Set für Einbau in Hydromodul					

- 1) Leistungsdaten bei A7/W35 ermittelt durch ein unabhängiges Prüflabor nach EN14511:2018; für das 9-kW-Gerät im Volllastbetrieb, für die 12- und 16-kW-Geräte im Teillastbetrieb.
2) Leistungsdaten bei A2/W35 für alle Geräte im Teillastbetrieb ermittelt durch ein unabhängiges Prüflabor nach EN14511:2018.
3) Schallleistungspegel des Innengeräts gemessen in 1 m Entfernung vor dem Gerät in 1,5 m Höhe bei A7/W55 im Heizbetrieb bzw. bei A35/W7 im Kühlbetrieb.
4) Schallleistungspegel des Außengeräts bei A7/W35 bzw. A7/W55 jeweils im Normalbetrieb bzw. im „Flüsterbetrieb 3“ ermittelt durch ein unabhängiges Prüflabor.
5) Schallleistungspegel des Außengeräts bei A7/W55 gemäß EU-Verordnungen 811/2013 und 813/2013 sowie EN12102-1:2017.

EER-/COP-Werte werden in Übereinstimmung mit EN14511 berechnet. Alle Angaben zur Energieeffizienz gelten für das mittlere Klima. Weitere ökodesignrelevante Angaben sind in den jeweiligen Produkt-Datenblättern enthalten.



Internet-Steuerung: optional. GOOD DESIGN AWARD 2017: Alle Kombi-Hydromodule und Hydromodule der H-Generation wurden mit dem angesehenen Good Design Award 2017 ausgezeichnet.

Splitsysteme | Aquarea T-CAP | Generation „H“ | Heizen und Kühlen | SQC (SuperQuiet) | dreiphasig | R410A



Produkt highlights

Hohe Energieeffizienzklasse A++ — Reduzierung des Schallleistungspegels gegenüber der Standardausführung im Heizbetrieb um 7 dB(A) — Reduzierung des Schallleistungspegels gegenüber der Standardausführung im Flüsterbetrieb sogar um 10 – 12 dB(A) — Volle Heizleistung bis -20 °C — Wasservorlauftemperaturen bis 60 °C — Spezielle Software für Niedrigenergiehäuser mit minimaler Vorlauftemperatur von 20 °C — Hohe Energieeffizienz selbst bei Außentemperaturen bis 28 °C — Anzeige der Verdichterfrequenz



CZ-TAW1
Interface für
Cloud-Anbindung.
Für Endkunden und
Servicebetriebe
(Fernwartung).

		Dreiphasig (400 V / 50 Hz)			
Set (Hydromodul + Außengerät)		KIT-WQC09H3E8	KIT-WQC12H9E8	KIT-WQC16H9E8	
Heizleistung / COP (A7/W35)	kW / -	9,00 / 4,84	12,00 / 4,74	16,00 / 4,28	
Heizleistung / COP (A7/W35) ¹	kW / -	9,13 / 5,08	9,08 / 5,05	9,44 / 4,73	
Heizleistung / COP (A7/W55)	kW / -	9,00 / 2,94	12,00 / 2,88	16,00 / 2,71	
Heizleistung / COP (A2/W35)	kW / -	9,00 / 3,59	12,00 / 3,44	16,00 / 3,10	
Heizleistung / COP (A2/W35), Teillast ²	kW / -	4,69 / 4,39	4,76 / 4,39	8,21 / 4,00	
Heizleistung / COP (A2/W55)	kW / -	9,00 / 2,21	12,00 / 2,19	16,00 / 2,13	
Heizleistung / COP (A-7/W35)	kW / -	9,00 / 2,85	12,00 / 2,72	16,00 / 2,49	
Heizleistung / COP (A-7/W55)	kW / -	9,00 / 2,02	12,00 / 1,92	16,00 / 1,86	
Kühlleistung / EER (A35/W7)	kW / -	7,00 / 3,17	10,00 / 2,81	12,20 / 2,57	
Kühlleistung / EER (A35/W18)	kW / -	7,00 / 5,19	10,00 / 5,13	12,20 / 3,49	
Jahreszeitbedingte Raumheizungs-Energieeffizienz (η _{s,h})	W35 / W55	%	181 / 130	170 / 130	160 / 125
SCOP	W35 / W55		4,60 / 3,33	4,33 / 3,33	4,08 / 3,20
Energieeffizienzklasse Heizen, Skala: A+++ bis D	W35 / W55	A+++ bis D	A+++ / A++	A++ / A++	A+ / A++
Hydromodul		WH-SQC09H3E8	WH-SQC12H9E8	WH-SQC16H9E8	
Schallleistungspegel ³	Heizen / Kühlen	dB(A)	33 / 33	33 / 33	33 / 33
Abmessungen	H x B x T	mm	892 x 500 x 340	892 x 500 x 340	892 x 500 x 340
Nettogewicht		kg	43	44	45
Wasserseitiger Anschluss		Zoll	R 1¼	R 1¼	R 1¼
Hocheffizienzpumpe	Drehzahlstufen		variabel	variabel	variabel
	Leistungsaufn. (min. / max.)	W	32 / 102	34 / 110	30 / 105
Wasservolumenstrom (A7/W35)		l/min	25,8	34,4	45,9
Leistung der Elektro-Zusatzheizung		kW	3	9	9
Empfohlene Absicherung		A	15 / 30	15 / 30	15 / 30
Empfohlener Kabelquerschnitt für Netzanschluss 1 / 2		mm²	5 x 1,5 / 3 x 1,5	5 x 1,5 / 5 x 1,5	5 x 1,5 / 5 x 1,5
Außengerät		WH-UQ09HE8	WH-UQ12HE8	WH-UQ16HE8	
Schallleistungspegel Heizen (unabhängiges Prüflabor) ⁴	A7/W35, Normal / Flüster 3	dB	57 / 50	59 / 52	62 / 55
	A7/W55, Normal / Flüster 3	dB	58 / 55	61 / 54	62 / 58
Schallleistungspegel Heizen (Teillast, ErP) ⁵	A7/W55	dB	58	58	62
Abmessungen	H x B x T	mm	1410 x 1283 x 320	1410 x 1283 x 320	1410 x 1283 x 320
Nettogewicht		kg	151	151	161
Vorgefüllte Kältemittelmenge (R410A) / CO ₂ -Äquivalent		kg / t	2,85 / 5,951	2,85 / 5,951	2,99 / 6,243
Leitungsdurchmesser	Flüssig / Gas	mm (Zoll)	9,52 (3/8) / 15,88 (5/8)	9,52 (3/8) / 15,88 (5/8)	9,52 (3/8) / 15,88 (5/8)
Leitungslänge (min. – max.)		m	3 – 30	3 – 30	3 – 30
Höhenunterschied IG/AG (max.)		m	20	20	20
Vorgefüllte Leitungslänge		m	10	10	10
Zus. Kältemittelfüllmenge		g/m	50	50	50
Betriebsbereich (min./max.)	Außentemperatur	°C	-28 / +35	-28 / +35	-28 / +35
	Wasseraustrittstemp. (H / K)	°C	20 / 60 / 5 / 20	20 / 60 / 5 / 20	20 / 60 / 5 / 20
Zubehör		PAW-BTANK50L-2	Volumenerweiterungsgefäß mit 50 l Fassungsvermögen		
PAW-TD20C1E5	Edelstahl Warmwasserspeicher, 200 Liter	CZ-TAW1	Interface für die Internet-Steuerung über die Aquarea Smart Cloud		
PAW-TD30C1E5	Edelstahl Warmwasserspeicher, 300 Liter	CZ-NS4P	Zusatzplatine für erweiterte Reglerfunktionalität		
PAW-TA20C1E5STD	Emailierter Warmwasserspeicher, 200 Liter	PAW-A2W-RTWIRED	Raumthermostat		
PAW-TA30C1E5STD	Emailierter Warmwasserspeicher, 300 Liter	PAW-A2W-RTWIREDLESS	Funk-Raumthermostat mit LCD-Anzeige		
PAW-3WYVLV-HW	3-Wege-Ventil für Warmwasserspeicher				
CZ-NV1	3-Wege-Umschaltventil-Set für Einbau in Hydromodul				

- 1) Leistungsdaten bei A7/W35 ermittelt durch ein unabhängiges Prüflabor nach EN14511:2018; für das 9-kW-Gerät im Volllastbetrieb, für die 12- und 16-kW-Geräte im Teillastbetrieb.
2) Leistungsdaten bei A2/W35 für alle Geräte im Teillastbetrieb ermittelt durch ein unabhängiges Prüflabor nach EN14511:2018.
3) Schallleistungspegel des Innengeräts gemessen in 1 m Entfernung vor dem Gerät in 1,5 m Höhe bei A7/W55 im Heizbetrieb bzw. bei A35/W7 im Kühlbetrieb.
4) Schallleistungspegel des Außengeräts bei A7/W35 bzw. A7/W55 jeweils im Normalbetrieb bzw. im „Flüsterbetrieb 3“ ermittelt durch ein unabhängiges Prüflabor.
5) Schallleistungspegel des Außengeräts bei A7/W55 gemäß EU-Verordnungen 811/2013 und 813/2013 sowie EN12102-1:2017.

EER-/COP-Werte werden in Übereinstimmung mit EN14511 berechnet. Alle Angaben zur Energieeffizienz gelten für das mittlere Klima. Weitere ökodesignrelevante Angaben sind in den jeweiligen Produkt-Datenblättern enthalten.



Internet-Steuerung: optional. GOOD DESIGN AWARD 2017: Alle Kombi-Hydromodule und Hydromodule der H-Generation wurden mit dem angesehenen Good Design Award 2017 ausgezeichnet.

Kompaktsysteme | Aquarea T-CAP | Generation „H“ | Heizen und Kühlen | MXC | dreiphasig | R410A

Produkt highlights

Optionale Steuerung mittels Smartphone — Maximale Vorlauftemperatur im Heizbetrieb: 55 °C — Einsatzbereich bis -20 °C — Vorlauftemperaturen im Kühlbetrieb von 5 bis 20 °C



CZ-TAW1
Interface für
Cloud-Anbindung.
Für Endkunden und
Servicebetriebe
(Fernwartung).

			Dreiphasig (400 V / 50 Hz)		
			WH-MXC09H3E8	WH-MXC12H9E8	WH-MXC16H9E8
Heizleistung / COP (A7/W35)	kW / -		9,00/4,84	12,00/4,74	16,00/4,28
Heizleistung / COP (A7/W35) ¹	kW / -		9,13/5,08	9,08/5,05	9,44/4,73
Heizleistung / COP (A7/W55)	kW / -		9,00/2,94	12,00/2,88	16,00/2,71
Heizleistung / COP (A2/W35)	kW / -		9,00/3,59	12,00/3,44	16,00/3,10
Heizleistung / COP (A2/W35), Teillast ²	kW / -		4,69/4,39	4,76/4,39	8,21/4,00
Heizleistung / COP (A2/W55)	kW / -		9,00/2,21	12,00/2,19	16,00/2,13
Heizleistung / COP (A-7/W35)	kW / -		9,00/2,85	12,00/2,72	16,00/2,49
Heizleistung / COP (A-7/W55)	kW / -		9,00/2,02	12,00/1,92	16,00/1,86
Kühlleistung / EER (A35/W7)	kW / -		7,00/3,17	10,00/2,81	12,20/2,56
Kühlleistung / EER (A35/W18)	kW / -		7,00/5,19	10,00/5,13	12,20/3,49
Jahreszeitbedingte Raumheizungs-Energieeffizienz (η _{h,s})	W35 / W55	%	181/130	170/130	160/125
SCOP	W35 / W55		4,60/3,33	4,33/3,33	4,08/3,20
Energieeffizienzklasse Heizen, Skala: A+++ bis D	W35 / W55		A+++ / A++	A+ / A++	A+ / A++
Schallleistungspegel Heizen (unabhängiges Prüflabor) ³	A7/W55, Flüster 3	dB	62	64	65
Schallleistungspegel Heizen (Teillast, ErP) ⁴	A7/W55	dB	65	65	66
Abmessungen	H x B x T	mm	1410 x 1283 x 320	1410 x 1283 x 320	1410 x 1283 x 320
Nettogewicht		kg	151	151	164
Vorgefüllte Kältemittelmenge (R410A) / CO ₂ -Äquivalent ⁵		kg / t	2,30/4,802	2,30/4,802	2,35/4,907
Wasserseitiger Anschluss		Zoll	R 1½	R 1½	R 1½
Pumpe	Drehzahlstufen		variabel	variabel	variabel
	Leistungsaufn. [min. / max.]	W	32/102	34/110	38/120
Wasservolumenstrom (A7/W35)		l/min	25,8	34,4	45,9
Leistung der Elektro-Zusatzheizung		kW	3	9	9
Leistungsaufnahme	Heizen	kW	1,86	2,53	3,74
	Kühlen	kW	2,21	3,56	4,76
Betriebs- und Anlaufstrom	Heizen	A	3,0	4,0	5,7
	Kühlen	A	3,5	5,3	7,1
Stromaufnahme 1		A	14,7	11,9	15,5
Stromaufnahme 2		A	13,0	13,0	13,0
Empfohlene Absicherung		A	16/16	16/16	16/16
Empfohlener Kabelquerschnitt für Netzanschluss 1 / 2		mm ²	5 x 1,5 / 3 x 1,5	5 x 1,5 / 5 x 1,5	5 x 1,5 / 5 x 1,5
Betriebsbereich (min./max.)	Außentemperatur	°C	-20/+35	-20/+35	-20/+35
	Wasseraustrittstemp. (H / K)	°C	20/60 / 5/20	20/60 / 5/20	20/60 / 5/20

Zubehör	
PAW-TD20C1E5	Edelstahl Warmwasserspeicher, 200 Liter
PAW-TD30C1E5	Edelstahl Warmwasserspeicher, 300 Liter
PAW-TA20C1E5STD	Emaillierter Warmwasserspeicher, 200 Liter
PAW-TA30C1E5STD	Emaillierter Warmwasserspeicher, 300 Liter
PAW-TA20C1E5C	Emaillierter Warmwasserspeicher, quadratisch, 200 Liter
PAW-TD20B8E3-1	Aquarea-Tank (emailliert), 185 l + 80 l
PAW-TD23B6E5	Aquarea-Tank (Edelstahl), 230 l + 60 l

Zubehör	
PAW-3WYVLV-HW	3-Wege-Ventil für Warmwasserspeicher
PAW-BTANK50L-2	Volumenerweiterungsgefäß mit 50 l Fassungsvermögen
CZ-TAW1	Interface für die Internet-Steuerung über die Aquarea Smart Cloud
PAW-A2W-RTWIRED	Raumthermostat
PAW-A2W-RTWIRELESS	Funk-Raumthermostat mit LCD-Anzeige

1) Leistungsdaten bei A7/W35 ermittelt durch ein unabhängiges Prüflabor nach EN14511:2018; für das 9-kW-Gerät im Volllastbetrieb, für die 12- und 16-kW-Geräte im Teillastbetrieb.

2) Leistungsdaten bei A2/W35 für alle Geräte im Teillastbetrieb ermittelt durch ein unabhängiges Prüflabor nach EN14511:2018.

3) Schallleistungspegel des Außengeräts bei A7/W55 im „Flüsterbetrieb 3“ ermittelt durch ein unabhängiges Prüflabor.

4) Schallleistungspegel des Außengeräts bei A7/W55 gemäß EU-Verordnungen 811/2013 und 813/2013 sowie EN12102-1:2017.

5) WH-MXC-Modelle sind hermetisch abgeschlossen.

EER-/COP-Werte werden in Übereinstimmung mit EN14511 berechnet. Alle Angaben zur Energieeffizienz gelten für das mittlere Klima. Weitere ökodesignrelevante Angaben sind in den jeweiligen Produkt-Datenblättern enthalten.



Internet-Steuerung: optional.



Warmwasserspeicher



Aquarea Tank

Der Aquarea Tank ist eine Kombination aus Warmwasserspeicher und Pufferspeicher. Der Speicher wurde von Panasonic speziell für Nachrüstungen entwickelt, weil er schnell und einfach in Bestandssysteme integriert werden kann. Die optimale Ergänzung für Aquarea Kompaktsysteme. Ein Drei-Wege-Ventil und eine Hocheffizienzpumpe gehören zum Lieferumfang des Speichers. Der Speicher ist hocheffizient und leicht zu installieren – er fügt sich auch dezent in jede Einbausituation ein.

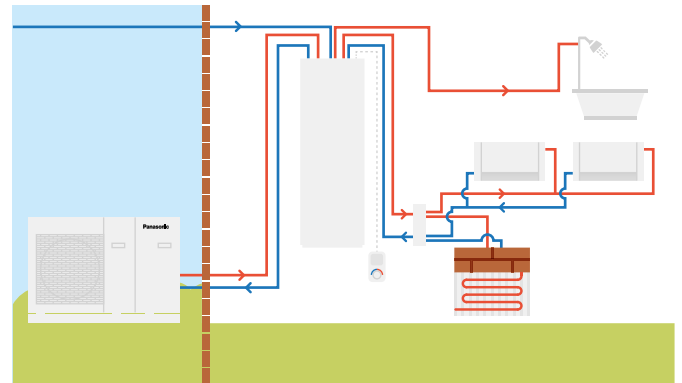

		Emailliert		NEU Edelstahl	
Modell		PAW-TD20B8E3-1		PAW-TD23B6E5	
Abmessungen (H x B x T)	mm	1770 x 640 x 690		1750 x 600 x 646	
Leergewicht	kg	150		111	
Speichervolumen	l	185+80		230+60	
Spannungsversorgung	V / Ph / Hz	230/1/50		230/1/50	
		Warmwasserspeicher		Pufferspeicher	
Volumen	l	185	80	230	60
Max. Betriebsdruck	MPa (bar)	0,8(8)	0,6(6)	1,0(10)	0,3(3,0)
Drucktest	MPa (bar)	1,2(12)	0,9(9)	1,5(15)	0,39(3,9)
Max. Betriebstemperatur	°C	90	90	80	80
Anschlüsse	mm	Ø 22	Ø 22	Ø 22	Ø 22, Kupfer
Material der Speicherinnenseite		Stahl (S275JR, emailliert)	Stahl (S235JRG)	EN 14521	EN 14521
Dämmung (Material / Dicke)	mm	PUR / 50	PUR / 40	PUR / 50	PUR / 50
Wärmeübertrager-Oberfläche	m ²	2,1	—	1,8	—
E-Heizstab	W	3000	—	2800	—
Bereitschaftsverlust bei 65 °C	kWh/24 h	1,3	—	1,25	—
Energieeffizienzklasse (Skala von A+ bis F)		B	B	B	A
Warmhalteverlust	W	53	46	52	29

1) Gemäß EU-Verordnung 812/2013. 2) Geprüft gemäß EN 12897:2006. Hinweis: Hersteller des Aquarea Tank (emailliert) ist Lapesa. Hersteller des Aquarea Tank (Edelstahl) ist OSO.





Emaillierte Warmwasserspeicher

Modell	Warmwasserspeicher (emailliert)			Warmwasserspeicher (emailliert) mit 2 Heizregistern (bivalent: Solar + Wärmepumpe)	NEU Quadratischer Speicher	
	PAW-TA20C1E5STD	PAW-TA30C1E5STD	PAW-TA40C1E5STD	PAW-TA30C2E5STD	PAW-TA20C1E5C	
Wasservolumen	l	200	290	380	200	
Max. Wassertemperatur	°C	95	95	95	95	
Abmessungen (Höhe / Ø od. H x B x T)	mm	1340/610	1800/610	1835/670	1835/670	1550 x 600 x 600
Nettogewicht / Gewicht einschl. Wasserfüllung	kg	90/280	120/389	191/572	169/519	134 / 327
E-Heizstab	kW	3,00	3,00	3,00	3,00	—
Spannungsversorgung	V	230	230	230	230	—
Material der Speicherinnenseite		emailliert	emailliert	emailliert	emailliert	emailliert
Wärmetauscher-Oberfläche	m²	1,8	2,6	3,8	3,5+1,2	1,83
Bereitschaftsverlust bei 65 °C¹	kWh/24 h	1,37	1,61	1,76	1,76	1,37
3-Wege-Umschaltventil-Set PAW-3WYVLV-HW od. CZ-NV1		optional	optional	optional	optional	integriert
Tauchfühler mit Hülse und 20 m Anschlusskabel enthalten		ja	ja	ja	ja	ja
Energieverluste	W	57	67	73	73	57
Energieeffizienzklasse (Skala von A+ bis F)		B	B	B	B	B
Garantie		2 Jahre	2 Jahre	2 Jahre	2 Jahre	2 Jahre
Wartung erforderlich		alle 2 Jahre	alle 2 Jahre	alle 2 Jahre	alle 2 Jahre	alle 2 Jahre

1) Dämmung geprüft gemäß EN 12897. Hinweis: Hersteller der emaillierten Speicher ist AEmail.



Edelstahl-Warmwasserspeicher

Modell		PAW-TD20C1E5	PAW-TD30C1E5
Wasservolumen	l	192	280
Max. Wassertemperatur	°C	75	75
Abmessungen (Höhe / Durchmesser)	mm	1270/595	1750/595
Nettogewicht / Gewicht einschl. Wasserfüllung	kg	53/n. n. v.	65/n. n. v.
E-Heizstab	kW	1,50	1,50
Spannungsversorgung	V	230	230
Material der Speicherinnenseite		Rostfreier Stahl	Rostfreier Stahl
Wärmetauscher-Oberfläche	m²	1,8	1,8
Bereitschaftsverlust bei 65 °C¹	kWh/24 h	0,99	1,13
3-Wege-Umschaltventil-Set PAW-3WYVLV-HW od. CZ-NV1		optional	optional
Tauchfühler mit Hülse und 20 m Anschlusskabel enthalten		ja	ja
Energieverluste	W	42	46
Energieeffizienzklasse (Skala von A+ bis F)		A	A
Garantie		2 Jahre	2 Jahre
Wartung erforderlich		nein	Nein

1) Dämmung geprüft gemäß EN 12897. Hinweis: Hersteller der Edelstahl-Warmwasserspeicher und des Pufferspeichers ist OSO.



NEU Pufferspeicher

Modell		PAW-BTANK50L-2
Speichervolumen	l	48
Energieverluste	W	42
Energieeffizienzklasse (Skala von A+ bis F)		B
Material der Speicherinnenseite		Edelstahl
Abmessungen (Höhe / Durchmesser)	mm	636 / 430
Nettogewicht	kg	—

Hinweis: Automatisches Entlüftungsventil und Ablaufhahn enthalten. Integrierte Tauchfühlerhülse (Fühler nicht im Lieferumfang enthalten).

Zubehör für Warmwasserspeicher

PAW-3WYVLV-HW	3-Wege-Ventil für Warmwasserspeicher
CZ-NV1	3-Wege-Umschaltventil-Set für Einbau in Hydromodul

Kontrollierte Wohnraumlüftung



1 Komfort
Hoher thermischer Komfort

2 Energieeinsparung
Geringere Heizlast durch geringere Wärmeverluste

3 Geringer Platzbedarf
Optimal platzsparende Installation auf dem quadratischen Warmwasserspeicher PAW-TA20C1E5C oder dem Kompakt-Kombi-Hydromodul WH-ADC0309J3E5C

4 Bequeme Bedienung
Möglichkeit zur Bedienung einer Aquarea Wärmepumpe der H-/J-Generation mit der Bedieneinheit der KWL-Anlage (optionales Zubehör erforderlich)

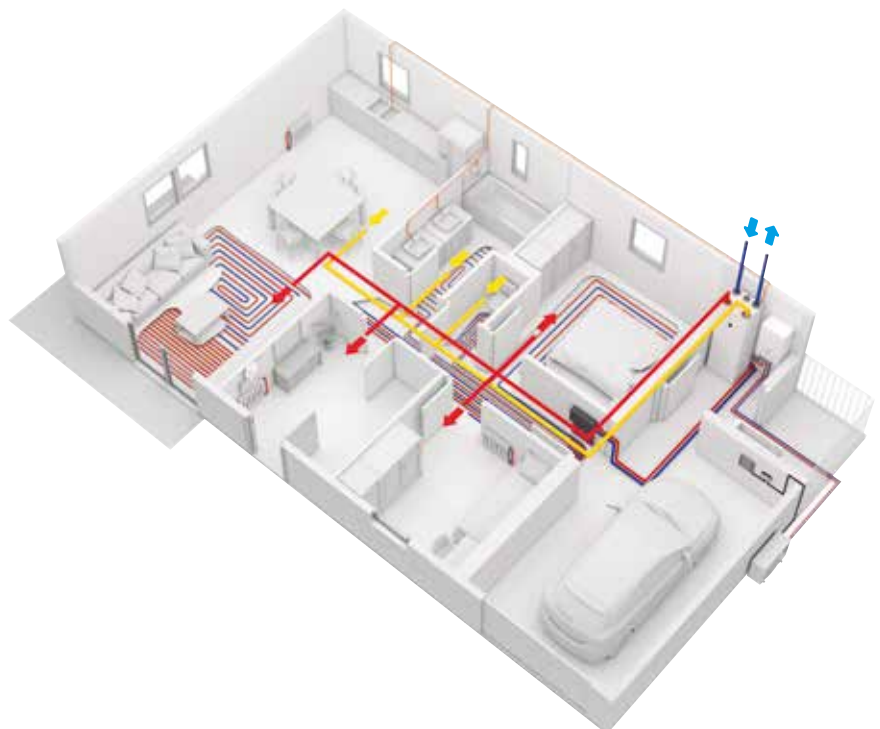

Eine Anlage für kontrollierte Wohnraumlüftung (KWL) mit Wärmerückgewinnung (WRG) erhöht die Wohnqualität erheblich, indem sie für angenehme Raumtemperaturen und saubere Raumluft sorgt. KWL-Anlagen mit Wärmerückgewinnung sind die optimale Lösung für Hausbesitzer, die nach maximalem Komfort ohne Leistungseinbußen suchen.

Kontrollierte Wohnraumlüftung		PAW-A2W-VENTA-L	PAW-A2W-VENTA-R
Anschlussseite Zuluftkanal		links	rechts
Nennluftmenge bei 50 Pa ESP	m ³ /h		204
Max. Luftmenge bei 100 Pa ESP	m ³ /h		292
Spezif. Ventilatorleistung (SPF) bei 204 m ³ /h			1,24
Antrieb des Wärmeübertragerrotors		mit Drehzahlregelung	
Wärmeübertragertyp		Rotationswärmeübertrager	
Wärmerückgewinnungsgrad ¹	%	84	
Spannungsversorgung	V / Ph / Hz	230 / 1 / 50	
Leistungsaufnahme	W	176	
Energieeffizienzklasse (Einzelgerät)		A	
Energieeffizienzklasse (Verbund: Gerät + lokale Bedieneinheit)		A	
Schallpegel	dB	38	
Abmessungen (H x B x T)	mm	598 x 450 x 500	
Gewicht	kg	46	
Einbauposition		vertikal	
Kanalanschlüsse	mm	DN125	
Filterklasse Zuluftseite		F7/ePM ₁₀ 60 %	
Filterklasse Abluftseite		M5/ePM ₁₀ 50 %	
Min. Außentemperatur	°C	-20	

Zubehör		Zubehör	
PAW-VEN-FLTKIT	Zuluft- und Abluftfiltersatz	PAW-VEN-DPLBOX	Wandmontagesatz (Unterputzdose) für Bedieneinheit mit Touchscreen von HRV
PAW-VEN-ACCPCB	Optionale Zusatzplatine für erweiterte Funktionen	PAW-VEN-S-C02RH-W	CO ₂ - und Feuchte-Sensor für Wandmontage
PAW-VEN-DPL	Bedieneinheit mit Touchscreen von HRV. Weißer Rahmen (Kabel muss separat bestellt werden)	PAW-VEN-S-C02-W	CO ₂ -Sensor für Wandmontage
PAW-VEN-CBLEXT12	Kabel mit Stecker (Typ CE und CD, 12 m) für elektrischen Anschluss der Bedieneinheit am Gerät	PAW-VEN-S-C02-D	CO ₂ -Sensor für Luftkanalmontage
PAW-VEN-DIVPLG	Doppelstecker (Typ CE oder CD) für Anschluss mehrerer Bedieneinheiten an ein Gerät	PAW-VEN-PTC12	PTC-Heizelement (1,2 kW, DN125)
		PAW-VEN-PTC08	PTC-Heizelement (0,8 kW, DN125)
		PAW-VEN-WBRK	Wandhalterungssatz für Wandmontage des Geräts

1) Wärmerückgewinnungsgrad gemäß EN 13141-7. Hinweis: Hersteller der KWL-Anlage ist RVU. Hersteller des quadratischen Warmwasserspeichers ist AEmail.

Die KWL-Anlage sorgt für eine optimierte, programmgeführte Be- und Entlüftung des Wohnraums, indem sie einerseits die warme, feuchte Luft aus Küche und Bad über Luftkanäle nach draußen abführt und andererseits den Räumen Frischluft von außen zuführt. Über einen Rotationswärmeübertrager werden dabei ca. 84 % der Wärme aus der Abluft rückgewonnen und zum Vorwärmen der Frischluft genutzt, bevor sie in den Wohnräumen ausgeblasen wird.

Wichtigste Merkmale

- Auslegung der KWL-Anlage für Wohnflächen von ca. 140 m²
- Hocheffizienter Rotationswärmeübertrager mit EC-Ventilatoren
- Feuchterückgewinnungsfunktion, um das Kondensationspotenzial der Zuluft im Winter zu minimieren
- Einfache Bedienung und Konfiguration durch Touchdisplay und Inbetriebnahmeassistenten
- GLT-Einbindung über Modbus RS-485

- Möglichkeit zur Bedienung einer Aquarea Wärmepumpe der H-/J-Generation mit der Bedieneinheit von PAW-A2W-VENTA, wenn beide Geräte über ein Modbus-Interface angeschlossen werden (PAW-AW-MBS-H und PAW-VEN-ACCPCB erforderlich)

Der im Abluftstrom montierte Feuchtesensor kann zur Leistungssteuerung verwendet werden.

Regelung

- Alle Einstellungen und Funktionen sind über die Bedieneinheit auf der Vorderseite zugänglich.
- Leicht bedienbarer, farbiger Touchscreen
- Anschluss einer oder mehrerer separater Bedieneinheiten möglich
- Spezielle Zugriffsberechtigung für autorisierte Installations- und Servicebetriebe
- Auswahl zwischen manuellem und automatischem Betrieb oder einer der vordefinierten Anwenderfunktionen möglich

- Bei Kombination von PAW-A2W-VENTA mit einer Aquarea Wärmepumpe der H- oder J-Generation werden die Regelungsoptionen der Wärmepumpe auf einer eigenen Registerkarte auf dem Startbildschirm der Bedieneinheit angezeigt.

Wegen übereinstimmender Grundabmessungen (600 x 600 mm) lässt sich die KWL-Anlage optimal auf dem quadratischen Warmwasserspeicher PAW-TA20C1E5C oder dem Kompakt-Kombi-Hydromodul WH-ADC0309J3E5C montieren; ansonsten ist auch die Wandmontage möglich (Wandhalterungssatz PAW-VEN-WBRK erforderlich).

Brauchwasser-Wärmepumpe



Neue Wärmepumpe zur effizienten Brauchwarmwasserbereitung

Brauchwasser-Wärmepumpen sind eine besonders für Eigenheime geeignete effiziente Warmwasserlösung. Die Modelle für Bodenaufstellung haben ein Fassungsvermögen von 200 und 270 Liter. Besonders energieeffizient ist das 270-Liter-Modell mit zweitem Wärmeübertrager für die Einbindung einer kleinen Solaranlage.

- Brauchwasser-Wärmepumpen mit Energieeffizienzklasse A+
- Bis zu 75 % geringerer Energieverbrauch als bei herkömmlichem elektrischen Warmwassergerät möglich
- Einfache Installation
- FCKW-freier, umweltfreundlicher Warmwasserbereiter

1 Energieeinsparung

- Digitale Bedieneinheit mit Energieverbrauchsanzeige
- Einbindung einer Photovoltaik-Anlage möglich
- Anschluss von Frischluftkanälen möglich
- Bivalenzbetrieb mit Heizkessel/Solaranlage möglich (nur PAW-DHW270C1F)

2 Komfort

- Unterschiedliche, auf individuellen Bedarf abgestimmte Betriebsarten
- Intelligenter Automatikbetrieb: Solltemperatur wird anhand des individuellen Warmwasserverbrauchs automatisch ermittelt
- Weitere Betriebsarten für Turbobetrieb, Energiesparbetrieb und Abwesenheit

3 Zuverlässigkeit

- Besonders robuste und hochwertige Emaillierung der Speicherinnenseite
- Überdruckventil zur Sicherheit bei Fehlfunktionen oder Druckanstieg
- Dielektrische Rohrverschraubung zur Vermeidung von Korrosion
- Spezielle Dichtlippe zur Vermeidung von Rostbildung am Flansch



Modell	Modelle für Wandmontage			Modelle für Bodenaufstellung		
	PAW-DHW100W-1	PAW-DHW150W-1	PAW-DHW200F	PAW-DHW270F	PAW-DHW270C1F	
Speichervolumen	l	100	150	200	270	263
Abmessungen (H x B x T)	mm	1209 x 522 x 538	1527 x 522 x 538	1617 x 620 x 665	1957 x 620 x 665	1957 x 620 x 665
Nettogewicht	kg	57	66	80	92	111
Warm-/Kaltwasseranschluss		¾" (Außengew.)	¾" (Außengew.)	¾" (Außengew.)	¾" (Außengew.)	¾" (Außengew.)
Korrosionsschutz		Magnesium-Schutzanode	Magnesium-Schutzanode	Magnesium-Schutzanode	Magnesium-Schutzanode	Magnesium-Schutzanode
Wasserseitiger Nenn-Betriebsdruck	MPa (bar)	0,8 (8)	0,8 (8)	0,8 (8)	0,8 (8)	0,8 (8)
Spannungsversorgung	V / Hz	230 / 50	230 / 50	230 / 50	230 / 50	230 / 50
Max. Gesamtleistungsaufnahme	W	1550	1950	2300	2300	2300
Max. Leistungsaufnahme Wärmepumpe	W	350	350	700	700	700
Leistungsaufnahme E-Heizstab	W	1200	1600	1600	1600	1600
Einstellbereich Wassertemperatursollwert	°C	50 – 62	50 – 62	50 – 62	50 – 62	50 – 62
Betriebsbereich Wärmepumpe Außentemperatur	°C	-5 – +43	-5 – +43	-5 – +43	-5 – +43	-5 – +43
Durchmesser Kanalanschluss	mm	125	125	160	160	160
Luftmenge (ohne Kanalanschluss) bei Drehzahl 1 (ni) / 2 (ho)	m³/h	160	160	310/390	310/390	310/390
Zulässiger Druckverlust des Luftvolumenstroms (ohne Leistungsminderung)	Pa	70	70	25	25	25
Vorgefüllte Kältemittelmenge (R134a)	kg	0,52	0,58	0,80	0,86	0,86
CO ₂ -Äquivalent	t	0,74	0,83	0,50	0,54	0,54
Kältemittelmenge pro Volumen	kg/l	0,0052	0,0039	0,0040	0,0032	0,0032
Mischwassermenge bei 40 °C: V40td	l	151,0	182,0	265,5	361,2	357,9
Schallleistungspegel (ErP) ¹	dB(A)	45	45	53	53	53
Energieeffizienzklasse (Skala von A+ bis F)		A+	A+	A+	A+	A+
PV-Anlage anschließbar		ja	ja	ja	ja	ja
Anschluss d. zweiten Wärmeübertragers		—	—	—	—	1" M
Oberfläche d. zweiten Wärmeübertragers	m²	—	—	—	—	1,2
Leistung bei 7 °C Außentemperatur		(EN 16147) m. Kanalanschluss bei 25 Pa ESP		(CDC LCIE 103-15/C) m. Kanalanschluss bei 30 Pa ESP²		
COP / Lastprofil		2,47 / M	3,05 / L	2,79 / L	3,16 / XL	3,05 / XL
Leistung im Bereitschaftsmodus (P _{es})	W	18	24	32	29	33
Aufheizzeit (t _h)	h:min	6:47	10:25	07:11	10:39	11:04
Warmwasser-Referenztemperatur (T _{ref})	°C	52,7	53,2	52,7	53,1	52,9
Luftmenge	m³/h	140	110	320	320	320
Leistung bei 15 °C Außentemperatur gem. EN 16147						
COP / Lastprofil		2,88 / M	3,28 / L	3,05 / L	3,61 / XL	3,44 / XL
Leistung im Bereitschaftsmodus (P _{es})	W	19	25	30	30	33
Aufheizzeit (t _h)	h:min	6:07	9:29	6:24	8:34	8:40
Warmwasser-Referenztemperatur (T _{ref})	°C	52,6	53,4	52,8	53,0	53,1
Luftmenge	m³/h	140	110	320	320	320

Zubehör

PAW-DHW-STAND	Montagegestell für wandmontierte Brauchwasser-Wärmepumpenmodelle
----------------------	--

1) Gemäß den in EN 16147 beschriebenen Bedingungen. 2) Leistung des Warmwasserbereiters bei Wassererwärmung von 10 °C auf T_{ref} gemäß den Anforderungen der französischen Zertifizierungsstelle LCIE (Laboratoire central des industries électriques) für das Gütesiegel „NF“ für eigenständige Warmwasserbereiter mit Wärmepumpe: CDC LCIE 103-15C (basierend auf EN 16147). Hinweis: Hersteller der Brauchwasser-Wärmepumpe ist S.A.T.E.

Platzsparende Montage

Flexible Installation in jeder Einbausituation, besonders geeignet für kleine Räume, niedrige Decken und Ecken.

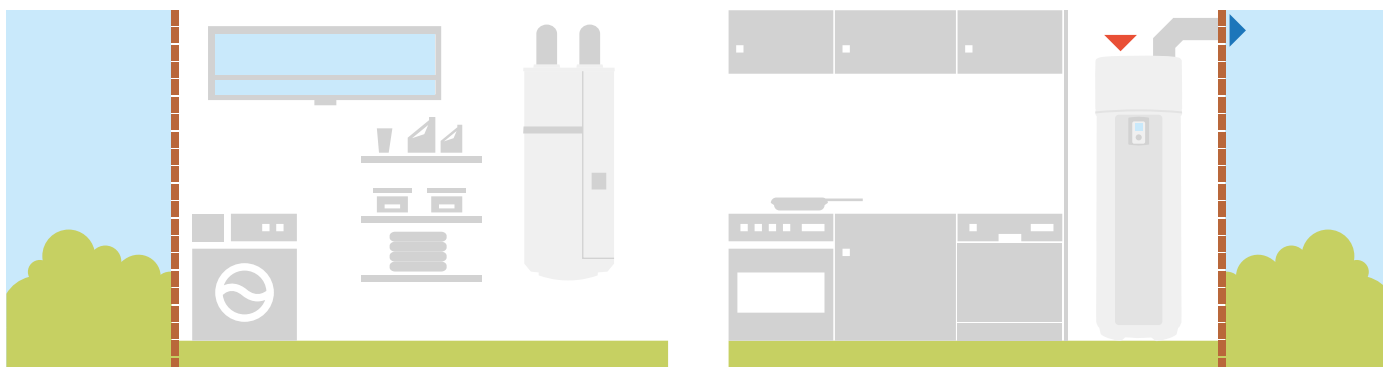

Zubehör und Steuerungen

Zubehör für Aquarea Kombi-Hydromodul

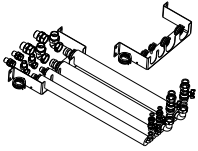

PAW-ADC-PREKIT-1
Flexible Leitungen und Wandmontageplatte für das Kombi-Hydromodul der J- und H-Generation (jedoch nicht kompatibel mit Kompakt-Kombi-Hydromodul WH-ADC0309J3E5C)



PAW-ADC-CV150
Seitenverkleidung in modernem Design

Kaskadenregler



NEU PAW-A2W-CMH
GLT-Kommunikation über Modbus IP

Raumthermostate



PAW-A2W-RTWIRED
Kabel-Raumthermostat mit LCD und Wochentimer



PAW-A2W-RTWIRELESS
Funk-Raumthermostat mit LCD und Wochentimer

Optionale Zusatzplatten für erweiterte Systemfunktionen



CZ-NS4P
Zusatzplatte für erweiterte Reglerfunktionalität (für Geräte der J- und H-Generation)

Zubehör für Abtaufunktion



CZ-NE2P
Zusatz-Gehäuseheizung (nur für 3- und 5-kW-Modelle)

CZ-NE3P
Zusatz-Gehäuseheizung (für alle Modelle mit mehr als 5 kW ab Produktgeneration „F“)

Zubehör für Hydraulik



CZ-NV1
3-Wege-Umschaltventil-Set für Einbau in Hydromodul



PAW-3WYVLV-HW
3-Wege-Ventil für Warmwasserspeicher

PAW-A2W-AFVLV
Frostschutzventil für Kompaktsysteme

Zubehör für KWL-Anlage



PAW-VEN-DPL
Bedieneinheit mit Touchscreen von HRV. Weißer Rahmen (Kabel muss separat bestellt werden)



PAW-VEN-CBLEXT12
Kabel mit Stecker (Typ CE und CD, 12 m) für elektrischen Anschluss der Bedieneinheit am Gerät



PAW-VEN-DIVPLG
Doppelstecker (Typ CE oder CD) für Anschluss mehrerer Bedieneinheiten an ein Gerät



PAW-VEN-S-C02RH-W
CO₂- und Feuchte-Sensor für Wandmontage

PAW-VEN-S-C02-W
CO₂-Sensor für Wandmontage



PAW-VEN-S-C02-D
CO₂-Sensor für Luftkanal-montage



PAW-VEN-DPLBOX
Wandmontagesatz (Unterputzdose) für Bedieneinheit mit Touchscreen von HRV

PAW-VEN-ACCPCB
Optionale Zusatzplatte für erweiterte Funktionen

PAW-VEN-FLTKIT
Zuluft- und Abluftfiltersatz

PAW-VEN-PTC12
PTC-Heizelement (1,2 kW, DN125)

PAW-VEN-PTC08
PTC-Heizelement (0,8 kW, DN125)

PAW-VEN-WBRK
Wandhalterungssatz für Wandmontage des Geräts

Zubehör für Brauchwasser-Wärmepumpen



PAW-DHW-STAND

Montagegestell für wandmontierte Brauchwasser-Wärmepumpenmodelle

Konnektivitätslösungen



CZ-TAW1

Interface für die Internet-Steuerung über die Aquarea Smart Cloud



PAW-AW-KNX-H

KNX-Interface für Geräte der J- und H-Generation



PAW-AW-MBS-H

Modbus-Interface für Geräte der J- und H-Generation

CZ-TAW1-CBL

10-m-Verlängerungskabel für CZ-TAW1

Zubehör für Außengeräte



PAW-WTRAY

Kondensat-Auffangwanne, passend zu Untergestell für Außengeräte



PAW-GRDSTD40

Untergestell für Außengeräte



PAW-GRDBSE20

Dämpfungsockel-Set für Außengeräte (600 x 95 x 130 mm, bis 500 kg)



PAW-A2W-HB3-SC

Design-Schutzhaube für einphasige Aquarea Split-Wärmepumpen mit 1 Ventilator (7 und 9 kW), Abmessungen (H x B x T): 1066 x 1203,5 x 902 mm (Dämpfungsockel sind für Verwendung von Schutzhauben nicht erforderlich)

PAW-A2W-HB4-SC

Design-Schutzhaube für dreiphasige Aquarea Split-Wärmepumpen mit 2 Ventilatoren (9 bis 16 kW), Abmessungen (H x B x T): 1611 x 1203,5 x 902 mm (Dämpfungsockel sind für Verwendung von Schutzhauben nicht erforderlich)

Temperaturfühler für Geräte ab der Generation „H“



PAW-A2W-TS0D

Außen-Temperaturfühler



PAW-A2W-TSRT

Raum-Temperaturfühler



PAW-A2W-TSHC

Heizkreis- und Schwimmbad-Temperaturfühler



PAW-A2W-TSS0

Solar-Temperaturfühler



PAW-A2W-TSBU

Pufferspeicher-Temperaturfühler

Zubehör für Warmwasserspeicher



PAW-TS1

Temperaturfühler für Warmwasserspeicher mit 6 m langem Kabel



PAW-TS2

Temperaturfühler für Warmwasserspeicher mit 20 m langem Kabel



PAW-TS4

Temperaturfühler für Warmwasserspeicher mit 6 m langem Kabel und Ø 6 mm



CZ-TK1

Temperaturfühler-Einbausatz für Fremdspeicher (mit Tauchhülse und 6 m langem Kabel)

Leistungen in Abhängigkeit von Wasservorlauf- und Außentemperatur

Heizbetrieb | Splitsysteme | Aquarea LT | Generation „J“ | Heizen und Kühlen | ADC / SDC | einphasig | R32

WH-ADC0309J3E5 / WH-ADC0309J3E5C / WH-SDC0305J3E5 + WH-UD03JE5

t _a [°C]	P _{Htg} (kW)	P _{zu} (kW)	COP	P _{Htg} (kW)	P _{zu} (kW)	COP	P _{Htg} (kW)	P _{zu} (kW)	COP	P _{Htg} (kW)	P _{zu} (kW)	COP	P _{Htg} (kW)	P _{zu} (kW)	COP
t _v [°C]	25	25	25	35	35	35	45	45	45	55	55	55	60	60	60
-20	2,50	1,11	2,25	2,52	1,31	1,92	2,24	1,59	1,41	2,12	1,80	1,18	—	—	—
-15	3,00	1,14	2,63	3,20	1,37	2,34	3,00	1,62	1,85	2,75	1,92	1,43	—	—	—
-7	2,99	0,91	3,29	3,30	1,18	2,80	3,25	1,47	2,21	3,20	1,79	1,79	3,00	1,88	1,60
2	2,92	0,69	4,23	3,20	0,88	3,64	3,20	1,13	2,83	3,20	1,46	2,19	3,15	1,67	1,89
7	3,09	0,49	6,31	3,20	0,60	5,33	3,20	0,84	3,81	3,20	1,14	2,81	2,95	1,22	2,42
25	3,27	0,23	14,22	3,27	0,38	8,61	3,61	0,63	5,73	4,06	1,11	3,66	4,03	1,14	3,54

WH-ADC0309J3E5 / WH-ADC0309J3E5C / WH-SDC0305J3E5 + WH-UD05JE5

t _a [°C]	P _{Htg} (kW)	P _{zu} (kW)	COP	P _{Htg} (kW)	P _{zu} (kW)	COP	P _{Htg} (kW)	P _{zu} (kW)	COP	P _{Htg} (kW)	P _{zu} (kW)	COP	P _{Htg} (kW)	P _{zu} (kW)	COP
t _v [°C]	25	25	25	35	35	35	45	45	45	55	55	55	60	60	60
-20	3,60	1,57	2,29	3,51	1,81	1,94	3,16	1,99	1,59	2,46	2,11	1,17	—	—	—
-15	4,46	1,72	2,59	4,20	1,93	2,18	3,75	2,18	1,72	3,00	2,12	1,42	—	—	—
-7	4,18	1,33	3,14	4,20	1,62	2,59	3,80	1,82	2,09	3,55	2,08	1,71	3,25	2,15	1,51
2	4,07	1,01	4,03	4,20	1,32	3,18	4,20	1,64	2,56	4,10	2,06	1,99	4,10	2,21	1,86
7	5,20	0,83	6,27	5,00	1,00	5,00	5,00	1,41	3,55	5,00	1,84	2,72	4,25	2,10	2,02
25	5,00	0,52	9,62	5,00	0,72	6,94	5,30	0,98	5,41	5,60	1,27	4,41	4,80	1,27	3,78

WH-ADC0309J3E5 / WH-ADC0309J3E5C / WH-SDC0709J3E5 + WH-UD07JE5

t _a [°C]	P _{Htg} (kW)	P _{zu} (kW)	COP	P _{Htg} (kW)	P _{zu} (kW)	COP	P _{Htg} (kW)	P _{zu} (kW)	COP	P _{Htg} (kW)	P _{zu} (kW)	COP	P _{Htg} (kW)	P _{zu} (kW)	COP
t _v [°C]	25	25	25	35	35	35	45	45	45	55	55	55	60	60	60
-20	4,33	1,64	2,64	3,98	1,88	2,12	3,83	2,26	1,69	3,30	2,77	1,19	—	—	—
-15	5,16	1,69	3,05	4,75	2,00	2,38	4,65	2,40	1,94	4,50	2,96	1,52	—	—	—
-7	5,64	1,56	3,62	5,60	1,95	2,87	5,50	2,30	2,39	5,25	2,70	1,94	4,98	2,90	1,72
2	6,80	1,57	4,33	6,85	2,01	3,41	6,75	2,40	2,81	6,20	2,80	2,21	6,18	2,91	2,12
7	7,55	1,15	6,57	7,00	1,47	4,76	7,00	1,96	3,57	7,00	2,48	2,82	6,86	2,75	2,49
25	7,00	0,62	11,29	6,88	0,90	7,64	7,00	1,33	5,26	6,92	1,75	3,95	6,83	1,90	3,59

WH-ADC0309J3E5 / WH-ADC0309J3E5C / WH-SDC0709J3E5 + WH-UD09JE5-1

t _a [°C]	P _{Htg} (kW)	P _{zu} (kW)	COP	P _{Htg} (kW)	P _{zu} (kW)	COP	P _{Htg} (kW)	P _{zu} (kW)	COP	P _{Htg} (kW)	P _{zu} (kW)	COP	P _{Htg} (kW)	P _{zu} (kW)	COP
t _v [°C]	25	25	25	35	35	35	45	45	45	55	55	55	60	60	60
-20	4,95	1,93	2,56	6,20	3,00	2,07	5,28	3,09	1,71	4,23	3,33	1,27	—	—	—
-15	7,58	2,70	2,81	7,40	3,20	2,31	6,29	3,26	1,93	5,20	3,42	1,52	—	—	—
-7	6,39	1,81	3,53	6,12	2,20	2,78	5,88	2,61	2,25	5,90	3,06	1,93	5,65	3,24	1,74
2	6,96	1,61	4,32	7,00	2,06	3,40	6,85	2,50	2,74	6,30	2,92	2,16	7,26	3,33	2,18
7	9,44	1,55	6,09	9,00	2,01	4,48	9,00	2,61	3,45	8,95	3,22	2,78	8,62	3,47	2,48
25	8,27	0,95	8,71	8,12	1,29	6,29	8,71	1,80	4,84	7,83	1,97	3,97	6,08	1,72	3,53

Kühlbetrieb | Splitsysteme | Aquarea LT | Generation „J“ | Heizen und Kühlen | ADC / SDC | einphasig | R32
WH-ADC0309J3E5 / WH-ADC0309J3E5C / WH-SDC0305J3E5 + WH-UD03JE5

t _a (°C)	P _{Kl} (°C)	P _{zu} (kW)	EER	P _{Kl} (°C)	P _{zu} (kW)	EER	P _{Kl} (°C)	P _{zu} (kW)	EER
t _v (°C)	7	7	7	14	14	14	18	18	18
16	3,56	0,57	6,25	4,32	0,55	7,85	3,47	0,41	8,46
25	3,29	0,73	4,51	4,06	0,72	5,64	3,27	0,52	6,29
35	3,20	0,91	3,52	3,56	0,93	3,83	3,20	0,68	4,71
43	2,68	1,06	2,53	3,34	1,09	3,06	2,79	0,82	3,40

WH-ADC0309J3E5 / WH-ADC0309J3E5C / WH-SDC0305J3E5 + WH-UD05JE5

t _a (°C)	P _{Kl} (°C)	P _{zu} (kW)	EER	P _{Kl} (°C)	P _{zu} (kW)	EER	P _{Kl} (°C)	P _{zu} (kW)	EER
t _v (°C)	7	7	7	14	14	14	18	18	18
16	3,59	0,56	6,41	4,23	0,54	7,83	4,79	0,52	9,21
25	4,61	1,18	3,91	5,54	1,21	4,58	5,23	0,90	5,81
35	4,50	1,50	3,00	5,08	1,51	3,36	4,80	1,12	4,29
43	3,77	1,71	2,20	4,94	1,80	2,74	4,30	1,35	3,19

WH-ADC0309J3E5 / WH-ADC0309J3E5C / WH-SDC0709J3E5 + WH-UD07JE5

t _a (°C)	P _{Kl} (°C)	P _{zu} (kW)	EER	P _{Kl} (°C)	P _{zu} (kW)	EER	P _{Kl} (°C)	P _{zu} (kW)	EER
t _v (°C)	7	7	7	14	14	14	18	18	18
16	5,20	0,81	6,42	6,62	0,73	9,07	7,04	0,72	9,78
25	7,40	1,73	4,28	9,30	1,78	5,22	7,65	1,10	6,95
35	6,70	2,21	3,03	8,10	2,23	3,63	6,70	1,42	4,72
43	4,50	1,99	2,26	5,44	2,00	2,72	5,10	1,71	2,98

WH-ADC0309J3E5 / WH-ADC0309J3E5C / WH-SDC0709J3E5 + WH-UD09JE5-1

t _a (°C)	P _{Kl} (°C)	P _{zu} (kW)	EER	P _{Kl} (°C)	P _{zu} (kW)	EER	P _{Kl} (°C)	P _{zu} (kW)	EER
t _v (°C)	7	7	7	14	14	14	18	18	18
16	6,85	1,18	5,81	8,80	1,15	7,65	9,11	1,15	7,92
25	9,00	2,35	3,83	10,40	2,48	4,19	9,10	1,58	5,76
35	8,20	3,02	2,72	9,90	3,02	3,28	9,00	2,15	4,19
43	3,80	1,99	1,91	4,70	1,97	2,39	5,35	1,99	2,69

Leistungen in Abhängigkeit von Wasservorlauf- und Außentemperatur (Forts.)

Heizbetrieb | Splitsysteme | Aquarea LT | Generation „H“ | Heizen und Kühlen | ADC / SDC | dreiphasig | R410A

WH-ADC0916H9E8 / WH-SDC09H3E8 + WH-UD09HE8

t _a (°C)	P _{Htg} (kW)	P _{zu} (kW)	COP	P _{Htg} (kW)	P _{zu} (kW)	COP	P _{Htg} (kW)	P _{zu} (kW)	COP	P _{Htg} (kW)	P _{zu} (kW)	COP	P _{Htg} (kW)	P _{zu} (kW)	COP	P _{Htg} (kW)	P _{zu} (kW)	COP
t _v (°C)	30	30	30	35	35	35	40	40	40	45	45	45	50	50	50	55	55	55
-15	8,65	3,06	2,83	8,30	3,21	2,59	7,95	3,41	2,33	7,60	3,61	2,11	7,15	3,71	1,93	6,70	3,81	1,76
-7	9,35	2,91	3,21	9,00	3,16	2,85	8,85	3,54	2,50	8,70	3,92	2,22	8,30	3,89	2,13	7,90	3,86	2,05
2	9,31	2,35	3,96	9,00	2,51	3,59	9,00	2,78	3,24	9,00	3,05	2,95	8,90	3,49	2,55	8,80	3,94	2,23
7	9,00	1,54	5,84	9,00	1,86	4,84	9,00	2,16	4,17	9,00	2,46	3,66	9,00	2,76	3,26	9,00	3,06	2,94
25	9,00	1,05	8,57	9,00	1,24	7,26	8,73	1,44	6,06	8,46	1,64	5,16	8,28	1,82	4,55	8,10	2,00	4,05

WH-ADC0916H9E8 / WH-SDC12H9E8 + WH-UD12HE8

t _a (°C)	P _{Htg} (kW)	P _{zu} (kW)	COP	P _{Htg} (kW)	P _{zu} (kW)	COP	P _{Htg} (kW)	P _{zu} (kW)	COP	P _{Htg} (kW)	P _{zu} (kW)	COP	P _{Htg} (kW)	P _{zu} (kW)	COP	P _{Htg} (kW)	P _{zu} (kW)	COP
t _v (°C)	30	30	30	35	35	35	40	40	40	45	45	45	50	50	50	55	55	55
-15	9,30	3,46	2,69	8,90	3,62	2,46	8,50	3,79	2,24	8,10	3,95	2,05	7,50	4,05	1,85	7,00	4,16	1,68
-7	10,40	3,37	3,09	10,00	3,66	2,73	9,60	3,95	2,43	9,20	4,24	2,17	8,70	4,26	2,04	8,20	4,27	1,92
2	11,80	3,10	3,81	11,40	3,31	3,44	11,00	3,53	3,12	10,60	3,74	2,83	9,80	3,94	2,49	9,10	4,14	2,20
7	12,00	2,10	5,71	12,00	2,53	4,74	12,00	2,96	4,05	12,00	3,39	3,54	12,00	3,78	3,17	12,00	4,16	2,88
25	12,00	1,38	8,70	12,00	1,66	7,23	11,80	1,94	6,08	11,70	2,23	5,25	11,50	2,49	4,62	11,40	2,74	4,16

WH-ADC0916H9E8 / WH-SDC16H9E8 + WH-UD16HE8

t _a (°C)	P _{Htg} (kW)	P _{zu} (kW)	COP	P _{Htg} (kW)	P _{zu} (kW)	COP	P _{Htg} (kW)	P _{zu} (kW)	COP	P _{Htg} (kW)	P _{zu} (kW)	COP	P _{Htg} (kW)	P _{zu} (kW)	COP	P _{Htg} (kW)	P _{zu} (kW)	COP
t _v (°C)	30	30	30	35	35	35	40	40	40	45	45	45	50	50	50	55	55	55
-15	10,60	4,09	2,59	10,30	4,38	2,35	10,00	4,67	2,14	9,70	4,96	1,96	8,80	4,94	1,78	7,90	4,91	1,61
-7	11,90	4,03	2,95	11,40	4,43	2,57	10,80	4,83	2,24	10,30	5,22	1,97	9,60	5,09	1,89	9,00	4,95	1,82
2	13,50	3,74	3,61	13,00	3,96	3,28	12,40	4,18	2,97	11,90	4,40	2,70	10,80	4,46	2,42	9,80	4,51	2,17
7	16,00	3,21	4,98	16,00	3,74	4,28	16,00	4,27	3,75	16,00	4,80	3,33	15,20	5,11	2,97	14,50	5,41	2,68
25	16,00	2,31	6,93	16,00	2,69	5,95	16,00	3,07	5,21	16,00	3,45	4,64	16,00	3,67	4,36	15,90	3,89	4,09

Kühlbetrieb | Splitsysteme | Aquarea LT | Generation „H“ | Heizen und Kühlen | ADC / SDC | dreiphasig | R410A

WH-ADC0916H9E8 / WH-SDC09H3E8 + WH-UD09HE8

t _a (°C)	P _{Klg} (°C)	P _{zu} (kW)	EER	P _{Klg} (°C)	P _{zu} (kW)	EER	P _{Klg} (°C)	P _{zu} (kW)	EER
t _v (°C)	7	7	7	14	14	14	18	18	18
16	7,50	1,15	6,52	9,10	1,20	7,58	7,00	1,13	6,19
25	8,35	1,77	4,72	10,90	1,78	6,12	7,00	1,24	5,65
35	7,00	2,23	3,14	8,30	2,32	3,58	7,00	1,52	4,61
43	5,52	2,54	2,17	7,69	2,77	2,78	5,60	1,80	3,11

WH-ADC0916H9E8 / WH-SDC12H9E8 + WH-UD12HE8

t _a (°C)	P _{Klg} (°C)	P _{zu} (kW)	EER	P _{Klg} (°C)	P _{zu} (kW)	EER	P _{Klg} (°C)	P _{zu} (kW)	EER
t _v (°C)	7	7	7	14	14	14	18	18	18
16	7,86	1,18	6,66	13,15	1,40	9,39	10,00	1,73	5,78
25	12,08	2,90	4,17	15,70	2,05	7,66	10,00	1,97	5,08
35	10,00	2,56	3,91	12,00	2,67	4,49	10,00	2,40	4,17
43	7,80	3,80	2,05	11,10	3,19	3,48	8,00	2,85	2,81

WH-ADC0916H9E8 / WH-SDC16H9E8 + WH-UD16HE8

t _a (°C)	P _{Klg} (°C)	P _{zu} (kW)	EER	P _{Klg} (°C)	P _{zu} (kW)	EER	P _{Klg} (°C)	P _{zu} (kW)	EER
t _v (°C)	7	7	7	14	14	14	18	18	18
16	9,20	1,62	5,68	16,40	2,58	6,36	12,20	2,45	4,98
25	14,40	3,92	3,67	19,20	3,83	5,01	12,20	2,79	4,37
35	12,20	4,76	2,56	15,00	4,98	3,01	12,20	2,96	4,12
43	7,75	3,40	2,28	13,80	5,95	2,32	9,70	4,00	2,43

Heizbetrieb | Splitsysteme | Aquarea T-CAP | Generation „H“ | Heizen und Kühlen | AXC / SXC | dreiphasig | R410A
WH-ADC0916H9E8 / WH-SXC09H3E8 + WH-UX09HE8

t _a (°C)	P _{Htg} (kW)	P _{zu} (kW)	COP	P _{Htg} (kW)	P _{zu} (kW)	COP	P _{Htg} (kW)	P _{zu} (kW)	COP	P _{Htg} (kW)	P _{zu} (kW)	COP	P _{Htg} (kW)	P _{zu} (kW)	COP	P _{Htg} (kW)	P _{zu} (kW)	COP
t _v (°C)	30	30	30	35	35	35	40	40	40	45	45	45	50	50	50	55	55	55
-15	9,00	3,24	2,78	9,00	3,51	2,56	9,00	3,91	2,30	9,00	4,30	2,09	9,00	4,73	1,90	9,00	5,16	1,74
-7	9,00	2,71	3,32	9,00	3,16	2,85	9,00	3,62	2,49	9,00	4,07	2,21	9,00	4,27	2,11	9,00	4,46	2,02
2	9,00	2,36	3,81	9,00	2,51	3,59	9,00	2,78	3,24	9,00	3,05	2,95	9,00	3,56	2,53	9,00	4,07	2,21
7	9,00	1,64	5,49	9,00	1,86	4,84	9,00	2,16	4,17	9,00	2,46	3,66	9,00	2,76	3,26	9,00	3,06	2,94
25	13,60	1,50	9,07	13,60	1,71	7,95	13,20	1,93	6,84	12,80	2,14	5,98	12,00	2,41	4,98	11,20	2,67	4,19

WH-ADC0916H9E8 / WH-SXC12H9E8 + WH-UX12HE8

t _a (°C)	P _{Htg} (kW)	P _{zu} (kW)	COP	P _{Htg} (kW)	P _{zu} (kW)	COP	P _{Htg} (kW)	P _{zu} (kW)	COP	P _{Htg} (kW)	P _{zu} (kW)	COP	P _{Htg} (kW)	P _{zu} (kW)	COP	P _{Htg} (kW)	P _{zu} (kW)	COP
t _v (°C)	30	30	30	35	35	35	40	40	40	45	45	45	50	50	50	55	55	55
-15	12,00	4,75	2,53	12,00	4,96	2,42	12,00	5,41	2,22	12,00	5,86	2,05	11,80	6,24	1,89	11,60	6,62	1,75
-7	12,00	3,85	3,12	12,00	4,41	2,72	12,00	4,98	2,41	12,00	5,54	2,17	12,00	5,90	2,03	12,00	6,26	1,92
2	12,00	3,19	3,76	12,00	3,49	3,44	12,00	3,87	3,10	12,00	4,25	2,82	12,00	4,86	2,47	12,00	5,47	2,19
7	12,00	2,18	5,50	12,00	2,53	4,74	12,00	2,96	4,05	12,00	3,39	3,54	12,00	3,78	3,17	12,00	4,16	2,88
25	13,60	1,55	8,77	13,60	1,76	7,73	13,40	2,10	6,38	13,20	2,43	5,43	12,60	2,66	4,74	12,00	2,89	4,15

WH-ADC0916H9E8 / WH-SXC16H9E8 + WH-UX16HE8

t _a (°C)	P _{Htg} (kW)	P _{zu} (kW)	COP	P _{Htg} (kW)	P _{zu} (kW)	COP	P _{Htg} (kW)	P _{zu} (kW)	COP	P _{Htg} (kW)	P _{zu} (kW)	COP	P _{Htg} (kW)	P _{zu} (kW)	COP	P _{Htg} (kW)	P _{zu} (kW)	COP
t _v (°C)	30	30	30	35	35	35	40	40	40	45	45	45	50	50	50	55	55	55
-15	16,00	6,30	2,54	16,00	6,89	2,32	16,00	7,45	2,15	16,00	8,10	1,98	16,00	8,48	1,89	15,20	8,96	1,70
-7	16,00	5,85	2,74	16,00	6,42	2,49	16,00	7,00	2,29	16,00	7,57	2,11	16,00	8,10	1,98	16,00	8,62	1,86
2	16,00	4,67	3,43	16,00	5,21	3,07	16,00	5,74	2,79	16,00	6,31	2,54	16,00	6,90	2,32	16,00	7,50	2,13
7	16,00	3,35	4,78	16,00	3,74	4,28	16,00	4,30	3,72	16,00	4,80	3,33	16,00	5,43	2,95	16,00	5,91	2,71
16	16,00	2,59	6,18	16,00	3,18	5,03	16,00	3,71	4,31	16,00	4,27	3,75	16,00	4,86	3,29	16,00	5,22	3,07
25	16,00	2,02	7,92	16,00	2,58	6,20	16,00	2,91	5,50	16,00	3,36	4,76	16,00	3,74	4,28	16,00	4,00	4,00

Kühlbetrieb | Splitsysteme | Aquarea T-CAP | Generation „H“ | Heizen und Kühlen | AXC / SXC | dreiphasig | R410A

WH-ADC0916H9E8 / WH-SXC09H3E8 + WH-UX09HE8							WH-ADC0916H9E8 / WH-SXC12H9E8 + WH-UX12HE8						WH-ADC0916H9E8 / WH-SXC16H9E8 + WH-UX16HE8					
t _a (°C)	P _{Klg} (°C)	P _{zu} (kW)	EER	P _{Klg} (°C)	P _{zu} (kW)	EER	P _{Klg} (°C)	P _{zu} (kW)	EER	P _{Klg} (°C)	P _{zu} (kW)	EER	P _{Klg} (°C)	P _{zu} (kW)	EER	P _{Klg} (°C)	P _{zu} (kW)	EER
t _v (°C)	7	7	7	18	18	18	7	7	7	18	18	18	7	7	7	18	18	18
18	7,00	1,36	5,15	—	—	—	7,50	1,41	5,32	—	—	—	8,50	1,70	5,00	10,00	1,70	5,88
25	7,65	1,91	4,01	—	—	—	8,90	2,16	4,12	—	—	—	14,00	4,00	3,50	14,00	2,94	4,76
35	7,00	2,21	3,17	—	—	—	10,00	3,56	2,81	—	—	—	12,20	4,76	2,56	12,20	3,50	3,49
43	6,25	2,66	2,35	—	—	—	8,00	3,01	2,66	—	—	—	7,10	3,31	2,15	9,80	3,31	2,96

Leistungen in Abhängigkeit von Wasservorlauf- und Außentemperatur (Forts.)

Heizbetrieb | Splitsysteme | Aqueara T-CAP | Generation „H“ | Heizen und Kühlen | AQC / SQC (SuperQuiet) | dreiphasig | R410A

WH-ADC0916H9E8 / WH-SQC09H3E8 + WH-UQ09HE8

t _a (°C)	P _{Htg} (kW)	P _{zu} (kW)	COP	P _{Htg} (kW)	P _{zu} (kW)	COP	P _{Htg} (kW)	P _{zu} (kW)	COP	P _{Htg} (kW)	P _{zu} (kW)	COP	P _{Htg} (kW)	P _{zu} (kW)	COP	P _{Htg} (kW)	P _{zu} (kW)	COP
t _v (°C)	30	30	30	35	35	35	40	40	40	45	45	45	50	50	50	55	55	55
-15	9,00	3,24	2,78	9,00	3,51	2,56	9,00	3,91	2,30	9,00	4,30	2,09	9,00	4,73	1,90	9,00	5,16	1,74
-7	9,00	2,71	3,32	9,00	3,16	2,85	9,00	3,62	2,49	9,00	4,07	2,21	9,00	4,27	2,11	9,00	4,46	2,02
2	9,00	2,36	3,81	9,00	2,51	3,59	9,00	2,78	3,24	9,00	3,05	2,95	9,00	3,56	2,53	9,00	4,07	2,21
7	9,00	1,64	5,49	9,00	1,86	4,84	9,00	2,16	4,17	9,00	2,46	3,66	9,00	2,76	3,26	9,00	3,06	2,94
25	13,60	1,50	9,07	13,60	1,71	7,95	13,20	1,93	6,84	12,80	2,14	5,98	12,00	2,41	4,98	11,20	2,67	4,19

WH-ADC0916H9E8 / WH-SQC12H9E8 + WH-UQ12HE8

t _a (°C)	P _{Htg} (kW)	P _{zu} (kW)	COP	P _{Htg} (kW)	P _{zu} (kW)	COP	P _{Htg} (kW)	P _{zu} (kW)	COP	P _{Htg} (kW)	P _{zu} (kW)	COP	P _{Htg} (kW)	P _{zu} (kW)	COP	P _{Htg} (kW)	P _{zu} (kW)	COP
t _v (°C)	30	30	30	35	35	35	40	40	40	45	45	45	50	50	50	55	55	55
-15	12,00	4,75	2,53	12,00	4,96	2,42	12,00	5,41	2,22	12,00	5,86	2,05	11,80	6,24	1,89	11,60	6,62	1,75
-7	12,00	3,85	3,12	12,00	4,41	2,72	12,00	4,98	2,41	12,00	5,54	2,17	12,00	5,90	2,03	12,00	6,26	1,92
2	12,00	3,19	3,76	12,00	3,49	3,44	12,00	3,87	3,10	12,00	4,25	2,82	12,00	4,86	2,47	12,00	5,47	2,19
7	12,00	2,18	5,50	12,00	2,53	4,74	12,00	2,96	4,05	12,00	3,39	3,54	12,00	3,78	3,17	12,00	4,16	2,88
25	13,60	1,55	8,77	13,60	1,76	7,73	13,40	2,10	6,38	13,20	2,43	5,43	12,60	2,66	4,74	12,00	2,89	4,15

WH-ADC0916H9E8 / WH-SQC16H9E8 + WH-UQ16HE8

t _a (°C)	P _{Htg} (kW)	P _{zu} (kW)	COP	P _{Htg} (kW)	P _{zu} (kW)	COP	P _{Htg} (kW)	P _{zu} (kW)	COP	P _{Htg} (kW)	P _{zu} (kW)	COP	P _{Htg} (kW)	P _{zu} (kW)	COP	P _{Htg} (kW)	P _{zu} (kW)	COP
t _v (°C)	30	30	30	35	35	35	40	40	40	45	45	45	50	50	50	55	55	55
-15	16,00	6,30	2,54	16,00	6,89	2,32	16,00	7,45	2,15	16,00	8,10	1,98	16,00	8,48	1,89	15,20	8,96	1,70
-7	16,00	5,85	2,74	16,00	6,42	2,49	16,00	7,00	2,29	16,00	7,57	2,11	16,00	8,10	1,98	16,00	8,62	1,86
2	16,00	4,67	3,43	16,00	5,21	3,07	16,00	5,74	2,79	16,00	6,31	2,54	16,00	6,90	2,32	16,00	7,50	2,13
7	16,00	3,35	4,78	16,00	3,74	4,28	16,00	4,30	3,72	16,00	4,80	3,33	16,00	5,43	2,95	16,00	5,91	2,71
16	16,00	2,59	6,18	16,00	3,18	5,03	16,00	3,71	4,31	16,00	4,27	3,75	16,00	4,86	3,29	16,00	5,22	3,07
25	16,00	2,02	7,92	16,00	2,58	6,20	16,00	2,91	5,50	16,00	3,36	4,76	16,00	3,74	4,28	16,00	4,00	4,00

Kühlbetrieb | Splitsysteme | Aqueara T-CAP | Generation „H“ | Heizen und Kühlen | AQC / SQC (SuperQuiet) | dreiphasig | R410A

WH-ADC0916H9E8 / WH-SQC09H3E8 + WH-UQ09HE8						WH-ADC0916H9E8 / WH-SQC12H9E8 + WH-UQ12HE8						WH-ADC0916H9E8 / WH-SQC16H9E8 + WH-UQ16HE8						
t _a (°C)	P _{Klg} (°C)	P _{zu} (kW)	EER	P _{Klg} (°C)	P _{zu} (kW)	EER	P _{Klg} (°C)	P _{zu} (kW)	EER	P _{Klg} (°C)	P _{zu} (kW)	EER	P _{Klg} (°C)	P _{zu} (kW)	EER	P _{Klg} (°C)	P _{zu} (kW)	EER
t _v (°C)	7	7	7	18	18	18	7	7	7	18	18	18	7	7	7	18	18	18
18	7,00	1,36	5,15	—	—	—	7,50	1,41	5,32	—	—	—	8,50	1,70	5,00	10,00	1,70	5,88
25	7,65	1,91	4,01	—	—	—	8,90	2,16	4,12	—	—	—	14,00	4,00	3,50	14,00	2,94	4,76
35	7,00	2,21	3,17	—	—	—	10,00	3,56	2,81	—	—	—	12,20	4,76	2,56	12,20	3,50	3,49
43	6,25	2,66	2,35	—	—	—	8,00	3,01	2,66	—	—	—	7,10	3,31	2,15	9,80	3,31	2,96

Heizbetrieb | Kompaktsysteme | Aquarea LT | Generation „H“ | Heizen und Kühlen | MDC | einphasig | R410A
WH-MDC05H3E5

t _a (°C)	P _{Htg} (kW)	P _{zu} (kW)	COP	P _{Htg} (kW)	P _{zu} (kW)	COP	P _{Htg} (kW)	P _{zu} (kW)	COP	P _{Htg} (kW)	P _{zu} (kW)	COP	P _{Htg} (kW)	P _{zu} (kW)	COP	P _{Htg} (kW)	P _{zu} (kW)	COP
t _v (°C)	30	30	30	35	35	35	40	40	40	45	45	45	50	50	50	55	55	55
-15	5,13	2,02	2,54	5,00	2,20	2,27	4,88	2,39	2,04	4,75	2,57	1,85	4,08	2,29	1,78	3,40	2,00	1,70
-7	4,80	1,49	3,23	4,70	1,65	2,85	4,60	1,82	2,53	4,50	1,98	2,27	4,40	2,13	2,07	4,30	2,28	1,89
2	5,10	1,34	3,81	4,80	1,43	3,36	4,50	1,52	2,96	4,20	1,61	2,61	4,10	1,67	2,46	4,00	1,72	2,33
7	5,00	0,79	6,33	5,00	0,99	5,08	5,00	1,18	4,24	5,00	1,37	3,65	5,00	1,57	3,19	5,00	1,76	2,84
12	4,85	0,77	6,29	4,83	0,89	5,46	4,82	1,00	4,82	4,80	1,12	4,29	4,74	1,25	3,81	4,68	1,37	3,42

WH-MDC07H3E5

t _a (°C)	P _{Htg} (kW)	P _{zu} (kW)	COP	P _{Htg} (kW)	P _{zu} (kW)	COP	P _{Htg} (kW)	P _{zu} (kW)	COP	P _{Htg} (kW)	P _{zu} (kW)	COP	P _{Htg} (kW)	P _{zu} (kW)	COP	P _{Htg} (kW)	P _{zu} (kW)	COP
t _v (°C)	30	30	30	35	35	35	40	40	40	45	45	45	50	50	50	55	55	55
-15	4,60	1,68	2,75	4,60	1,89	2,43	4,60	2,11	2,19	4,60	2,32	1,98	4,55	2,56	1,78	4,50	2,79	1,61
-7	5,60	1,88	2,99	5,50	2,04	2,70	5,40	2,21	2,45	5,30	2,37	2,24	5,15	2,56	2,01	5,00	2,75	1,82
2	6,65	1,79	3,73	6,60	2,00	3,30	6,55	2,22	2,96	6,50	2,43	2,67	6,40	2,64	2,43	6,30	2,84	2,22
7	7,00	1,33	5,28	7,00	1,55	4,52	7,00	1,78	3,94	7,00	2,00	3,50	7,00	2,24	3,13	7,00	2,47	2,83
12	7,00	1,30	5,38	7,00	1,45	4,83	7,05	1,65	4,27	7,10	1,90	3,74	7,15	2,10	3,40	7,20	2,30	3,13

WH-MDC09H3E5

t _a (°C)	P _{Htg} (kW)	P _{zu} (kW)	COP	P _{Htg} (kW)	P _{zu} (kW)	COP	P _{Htg} (kW)	P _{zu} (kW)	COP	P _{Htg} (kW)	P _{zu} (kW)	COP	P _{Htg} (kW)	P _{zu} (kW)	COP	P _{Htg} (kW)	P _{zu} (kW)	COP
t _v (°C)	30	30	30	35	35	35	40	40	40	45	45	45	50	50	50	55	55	55
-15	6,10	2,34	2,61	5,90	2,50	2,36	5,70	2,67	2,14	5,50	2,83	1,94	5,25	2,99	1,76	5,00	3,14	1,59
-7	6,55	2,26	2,90	6,40	2,46	2,60	6,25	2,66	2,35	6,10	2,86	2,13	5,95	3,06	1,95	5,80	3,25	1,78
2	6,85	1,92	3,58	6,80	2,14	3,18	6,75	2,37	2,85	6,70	2,59	2,59	6,50	2,78	2,34	6,30	2,96	2,13
7	9,00	1,80	5,01	9,00	2,10	4,29	9,00	2,41	3,74	9,00	2,71	3,32	9,00	3,01	2,99	9,00	3,31	2,72
12	9,10	1,61	5,65	9,00	1,79	5,03	9,00	2,09	4,31	9,10	2,40	3,79	9,20	2,80	3,29	9,30	3,00	3,10

Kühlbetrieb | Kompaktsysteme | Aquarea LT | Generation „H“ | Heizen und Kühlen | MDC | einphasig | R410A
WH-MDC05H3E5

t _a (°C)	P _{Klg} (°C)	P _{zu} (kW)	EER	P _{Klg} (°C)	P _{zu} (kW)	EER	P _{Klg} (°C)	P _{zu} (kW)	EER
t _v (°C)	7	7	7	14	14	14	18	18	18
24	5,15	1,06	4,86	6,45	1,05	6,14	5,90	0,73	8,08
35	4,50	1,37	3,28	5,52	1,36	4,06	5,10	1,00	5,10
43	3,74	1,55	2,41	4,65	1,60	2,91	4,25	1,20	3,54

WH-MDC07H3E5

t _a (°C)	P _{Klg} (°C)	P _{zu} (kW)	EER	P _{Klg} (°C)	P _{zu} (kW)	EER	P _{Klg} (°C)	P _{zu} (kW)	EER
t _v (°C)	7	7	7	14	14	14	18	18	18
24	6,85	1,78	3,85	8,15	1,80	4,53	7,10	1,20	5,92
35	6,00	2,16	2,78	5,35	1,53	3,51	6,00	1,55	3,87
43	4,90	2,48	1,98	4,45	1,80	2,47	5,10	1,85	2,76

WH-MDC09H3E5

t _a (°C)	P _{Klg} (°C)	P _{zu} (kW)	EER	P _{Klg} (°C)	P _{zu} (kW)	EER	P _{Klg} (°C)	P _{zu} (kW)	EER
t _v (°C)	7	7	7	14	14	14	18	18	18
24	7,30	1,92	3,80	8,60	1,98	4,34	8,20	1,55	5,29
35	7,00	2,69	2,60	6,40	1,93	3,32	7,00	1,95	3,59
43	5,25	2,84	1,85	5,40	2,25	2,40	6,00	2,30	2,61

Leistungen in Abhängigkeit von Wasservorlauf- und Außentemperatur (Forts.)

Heizbetrieb | Kompaktsysteme | Aquarea T-CAP | Generation „H“ | Heizen und Kühlen | MXC | dreiphasig | R410A

WH-MXC09H3E8

t _a (°C)	P _{Htg} (kW)	P _{zu} (kW)	COP	P _{Htg} (kW)	P _{zu} (kW)	COP	P _{Htg} (kW)	P _{zu} (kW)	COP	P _{Htg} (kW)	P _{zu} (kW)	COP	P _{Htg} (kW)	P _{zu} (kW)	COP	P _{Htg} (kW)	P _{zu} (kW)	COP
t _v (°C)	30	30	30	35	35	35	40	40	40	45	45	45	50	50	50	55	55	55
-15	9,00	3,24	2,78	9,00	3,51	2,56	9,00	3,91	2,30	9,00	4,30	2,09	9,00	4,73	1,90	9,00	5,16	1,74
-7	9,00	2,71	3,32	9,00	3,16	2,85	9,00	3,62	2,49	9,00	4,07	2,21	9,00	4,27	2,11	9,00	4,46	2,02
2	9,00	2,36	3,81	9,00	2,51	3,59	9,00	2,78	3,24	9,00	3,05	2,95	9,00	3,56	2,53	9,00	4,07	2,21
7	9,00	1,64	5,49	9,00	1,86	4,84	9,00	2,16	4,17	9,00	2,46	3,66	9,00	2,76	3,26	9,00	3,06	2,94
25	13,60	1,50	9,07	13,60	1,71	7,95	13,20	1,93	6,84	12,80	2,14	5,98	12,00	2,41	4,98	11,20	2,67	4,19

WH-MXC12H9E8

t _a (°C)	P _{Htg} (kW)	P _{zu} (kW)	COP	P _{Htg} (kW)	P _{zu} (kW)	COP	P _{Htg} (kW)	P _{zu} (kW)	COP	P _{Htg} (kW)	P _{zu} (kW)	COP	P _{Htg} (kW)	P _{zu} (kW)	COP	P _{Htg} (kW)	P _{zu} (kW)	COP
t _v (°C)	30	30	30	35	35	35	40	40	40	45	45	45	50	50	50	55	55	55
-15	12,00	4,75	2,53	12,00	4,96	2,42	12,00	5,41	2,22	12,00	5,86	2,05	11,80	6,24	1,89	11,60	6,62	1,75
-7	12,00	3,85	3,12	12,00	4,41	2,72	12,00	4,98	2,41	12,00	5,54	2,17	12,00	5,90	2,03	12,00	6,26	1,92
2	12,00	3,19	3,76	12,00	3,49	3,44	12,00	3,87	3,10	12,00	4,25	2,82	12,00	4,86	2,47	12,00	5,47	2,19
7	12,00	2,18	5,50	12,00	2,53	4,74	12,00	2,96	4,05	12,00	3,39	3,54	12,00	3,78	3,17	12,00	4,16	2,88
25	13,60	1,55	8,77	13,60	1,76	7,73	13,40	2,10	6,38	13,20	2,43	5,43	12,60	2,66	4,74	12,00	2,89	4,15

WH-MXC16H9E8

t _a (°C)	P _{Htg} (kW)	P _{zu} (kW)	COP	P _{Htg} (kW)	P _{zu} (kW)	COP	P _{Htg} (kW)	P _{zu} (kW)	COP	P _{Htg} (kW)	P _{zu} (kW)	COP	P _{Htg} (kW)	P _{zu} (kW)	COP	P _{Htg} (kW)	P _{zu} (kW)	COP
t _v (°C)	30	30	30	35	35	35	40	40	40	45	45	45	50	50	50	55	55	55
-15	16,00	6,30	2,54	16,00	6,89	2,32	16,00	7,45	2,15	16,00	8,10	1,98	16,00	8,48	1,89	15,20	8,96	1,70
-7	16,00	5,85	2,74	16,00	6,42	2,49	16,00	7,00	2,29	16,00	7,57	2,11	16,00	8,10	1,98	16,00	8,62	1,86
2	16,00	4,67	3,43	16,00	5,21	3,07	16,00	5,74	2,79	16,00	6,31	2,54	16,00	6,90	2,32	16,00	7,50	2,13
7	16,00	3,35	4,78	16,00	3,74	4,28	16,00	4,30	3,72	16,00	4,80	3,33	16,00	5,43	2,95	16,00	5,91	2,71
16	16,00	2,59	6,18	16,00	3,18	5,03	16,00	3,71	4,31	16,00	4,27	3,75	16,00	4,86	3,29	16,00	5,22	3,07
25	16,00	2,02	7,92	16,00	2,58	6,20	16,00	2,91	5,50	16,00	3,36	4,76	16,00	3,74	4,28	16,00	4,00	4,00

Kühlbetrieb | Kompaktsysteme | Aquarea T-CAP | Generation „H“ | Heizen und Kühlen | MXC | dreiphasig | R410A

t _a (°C)	WH-MXC09H3E8						WH-MXC12H9E8						WH-MXC16H9E8					
	P _{Klg} (°C)	P _{zu} (kW)	EER	P _{Klg} (°C)	P _{zu} (kW)	EER	P _{Klg} (°C)	P _{zu} (kW)	EER	P _{Klg} (°C)	P _{zu} (kW)	EER	P _{Klg} (°C)	P _{zu} (kW)	EER	P _{Klg} (°C)	P _{zu} (kW)	EER
t _v (°C)	7	7	7	18	18	18	7	7	7	18	18	18	7	7	7	18	18	18
18	7,00	1,36	5,15	—	—	—	7,50	1,41	5,32	—	—	—	8,50	1,70	5,00	10,00	1,70	5,88
25	7,65	1,91	4,01	—	—	—	8,90	2,16	4,12	—	—	—	14,00	4,00	3,50	14,00	2,94	4,76
35	7,00	2,21	3,17	—	—	—	10,00	3,56	2,81	—	—	—	12,20	4,76	2,56	12,20	3,50	3,49
43	6,25	2,66	2,35	—	—	—	8,00	3,01	2,66	—	—	—	7,10	3,31	2,15	9,80	3,31	2,96

Anschlussbeispiele

**Aquarea J- und H-Generation:
Bivalentes Heizungssystem mit Aquarea Splitsystem,
Pufferspeicher und Mischventil**

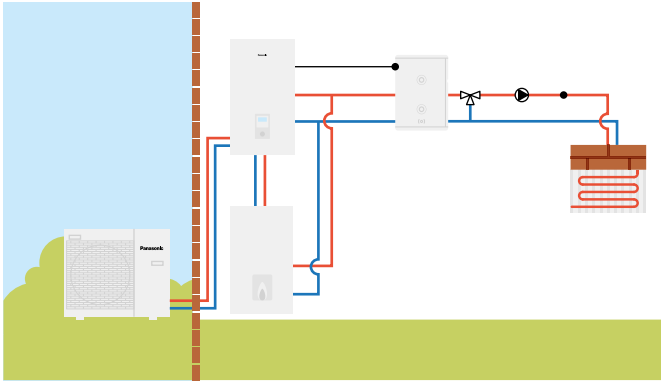

**Aquarea J- und H-Generation:
Heizungssystem mit Aquarea Splitsystem,
Pufferspeicher, Solarthermieanlage und Mischventil**

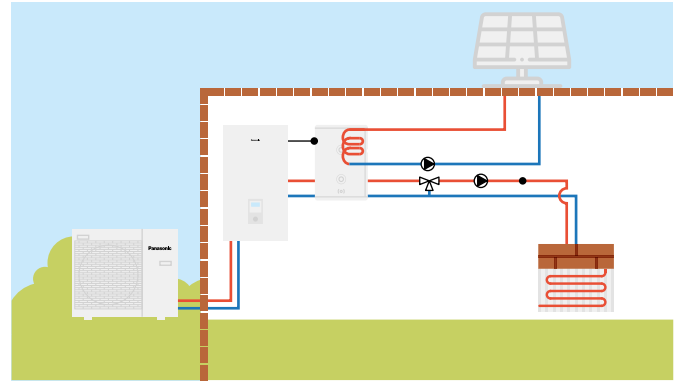

**Aquarea J- und H-Generation:
Zwei Heizkreise mit Aquarea Splitsystem, ohne
Pufferspeicher**

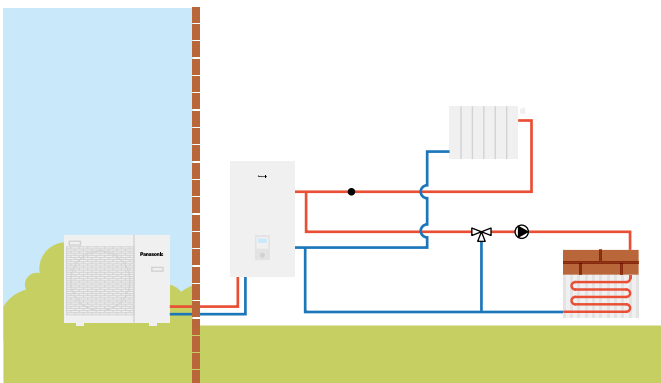

**Aquarea J- und H-Generation:
Zwei Heizkreise mit Aquarea Splitsystem, Pufferspeicher
und Schwimmbadheizung**

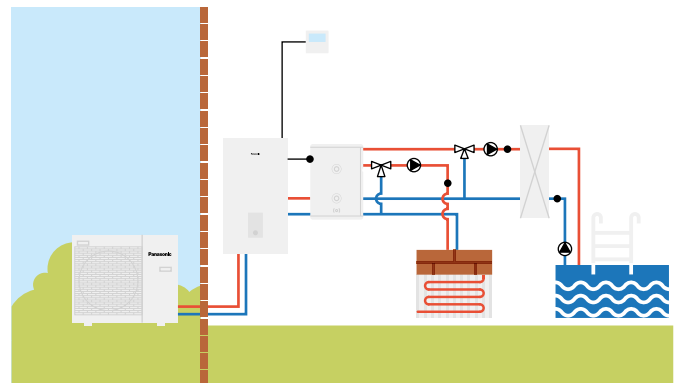

**Aquarea J- und H-Generation:
Zwei Heizkreise mit Aquarea Kombi-Hydrmodul, ohne
Pufferspeicher**

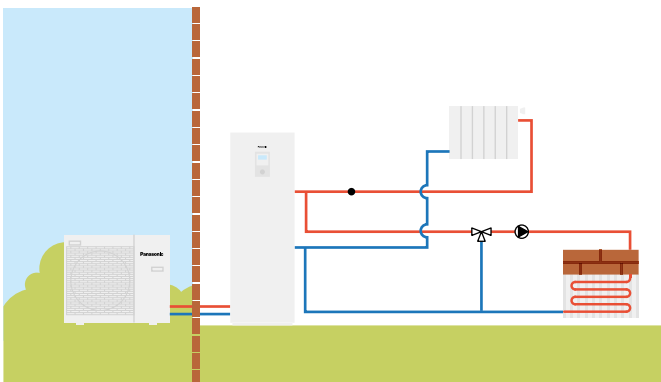

**Aquarea J- und H-Generation:
Zwei Heizkreise mit Aquarea Kombi-Hydrmodul in
Ausführung „B“¹, ohne Pufferspeicher**

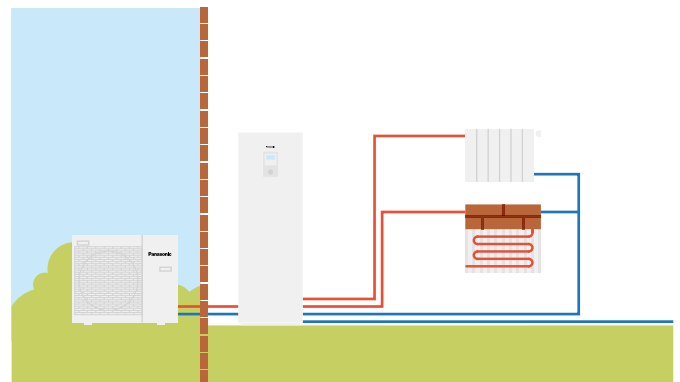

1) Modell mit integrierten Anschlüssen für einen zweiten Heizkreis; auf Anfrage lieferbar. Hinweis: Je nach Anwendung kann für alle genannten Anschlussbeispiele optionales Zubehör erforderlich sein.



Abmessungen

Kombi-Hydromodule der H-Generation

Frontansicht

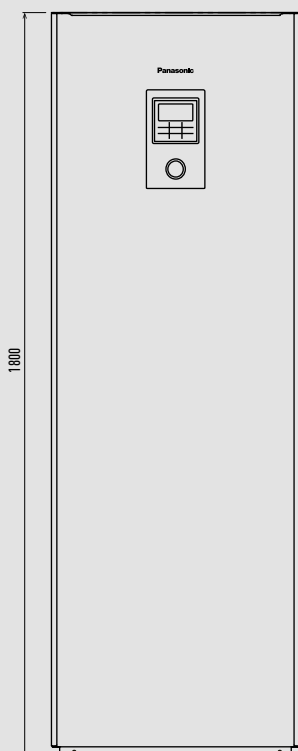

Seitenansicht



Draufsicht

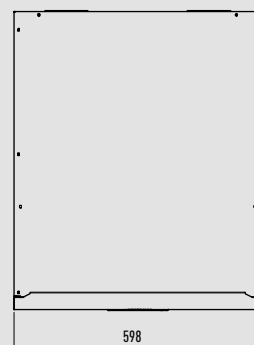

Ansicht von unten

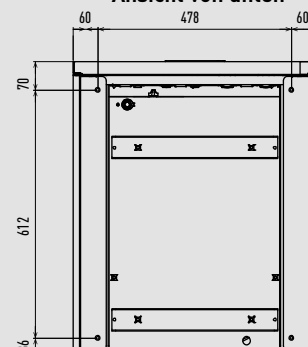

Einheit: mm

Kombi-Hydromodule der J-Generation

Frontansicht

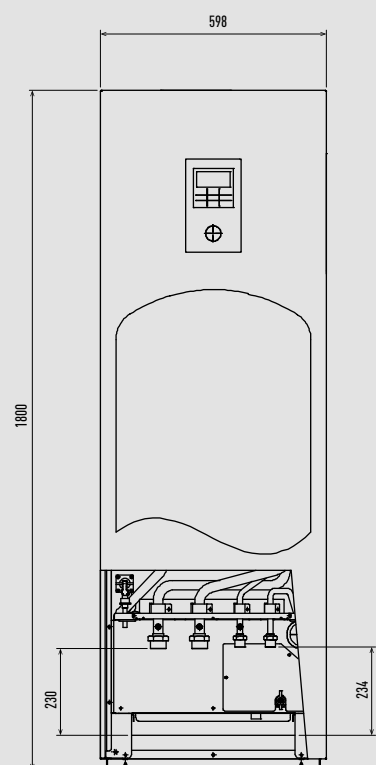

Seitenansicht



Draufsicht

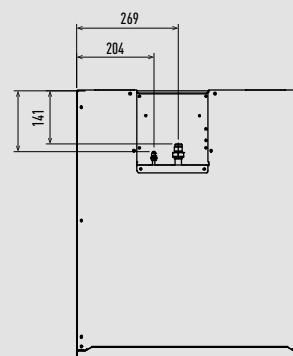

Ansicht von unten

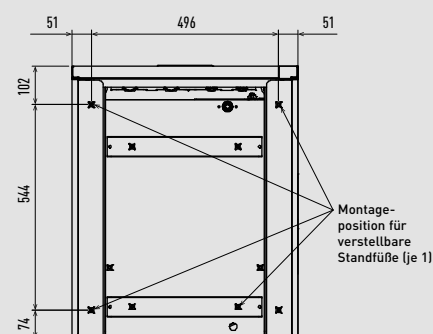

Einheit: mm

Hydromodule der J- und H Generation

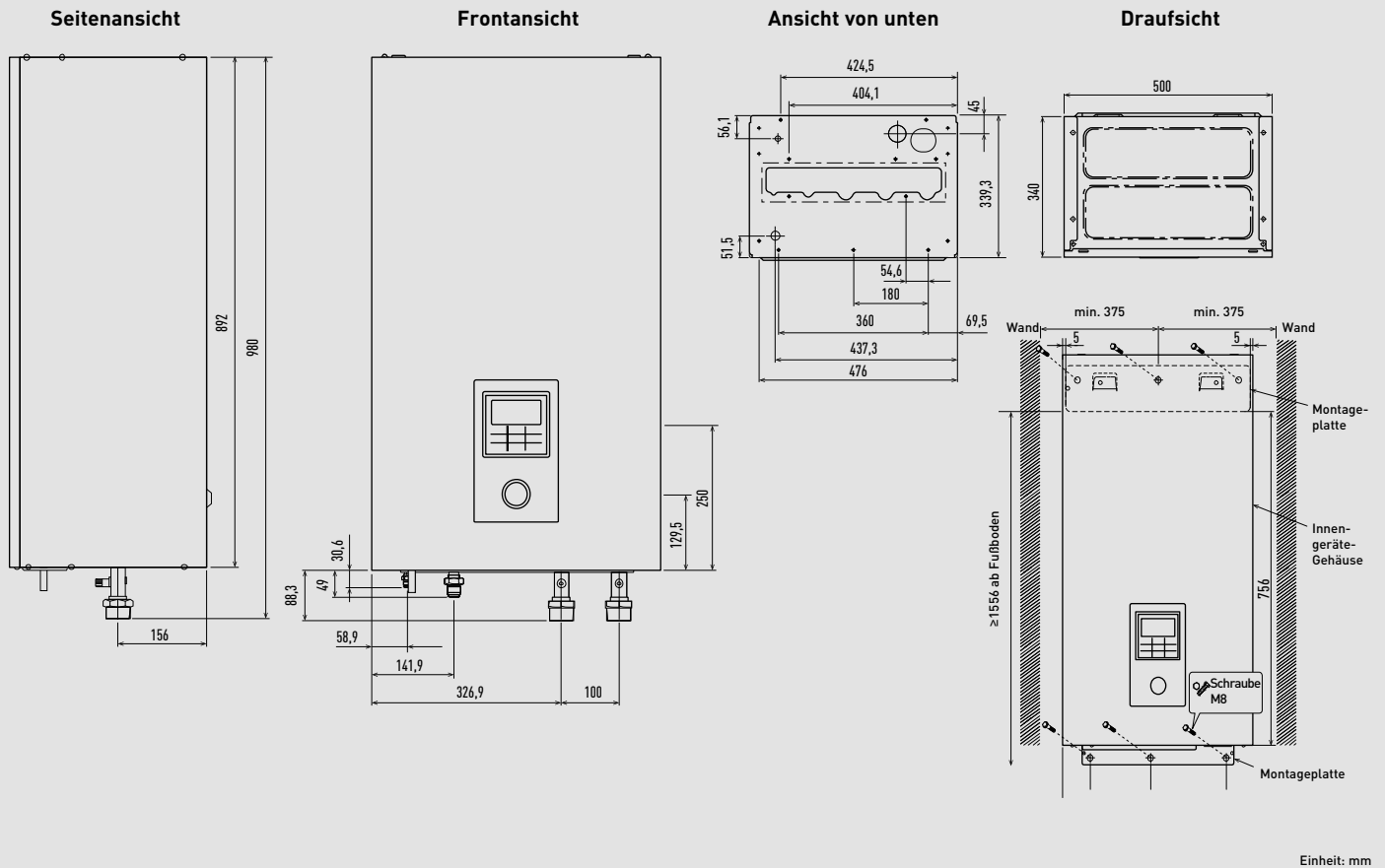

Aquarea LT Außengeräte mit 3 und 5 kW (1 Ventilator)

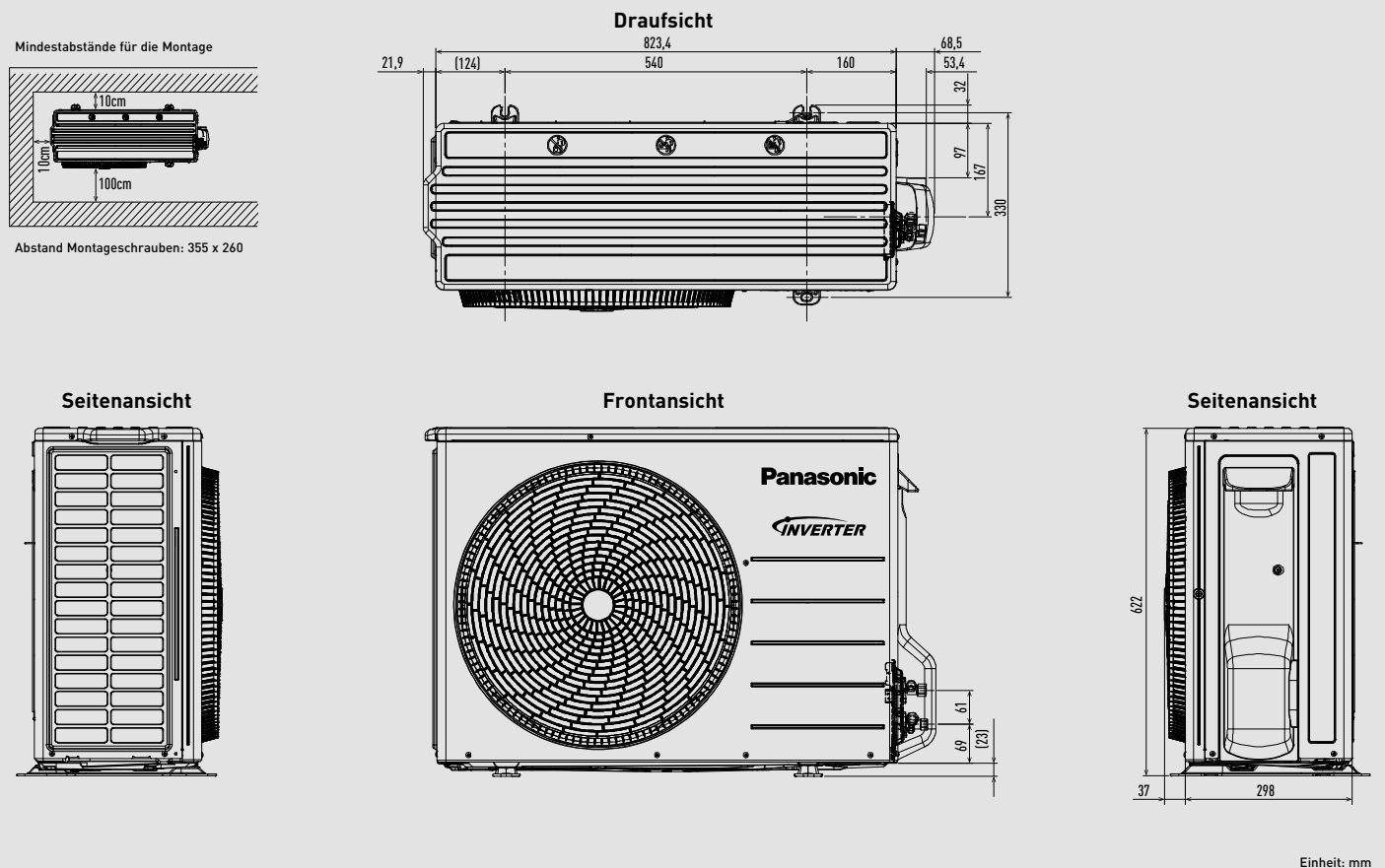

Aquarea LT Außengeräte mit 7 und 9 kW (1 Ventilator)

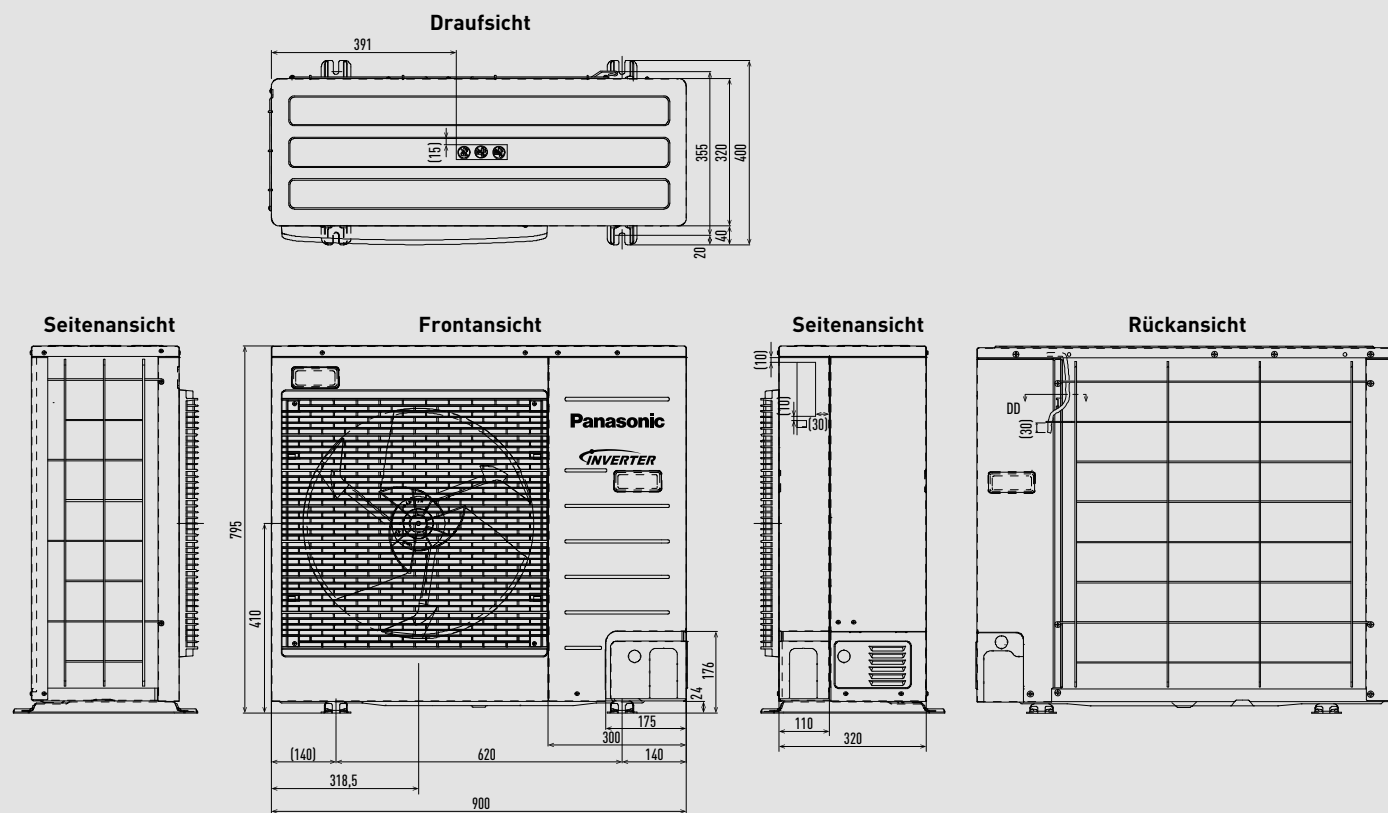

Einheit: mm

Aquarea LT und T-CAP Außengeräte mit 9 bis 16 kW (2 Ventilatoren)

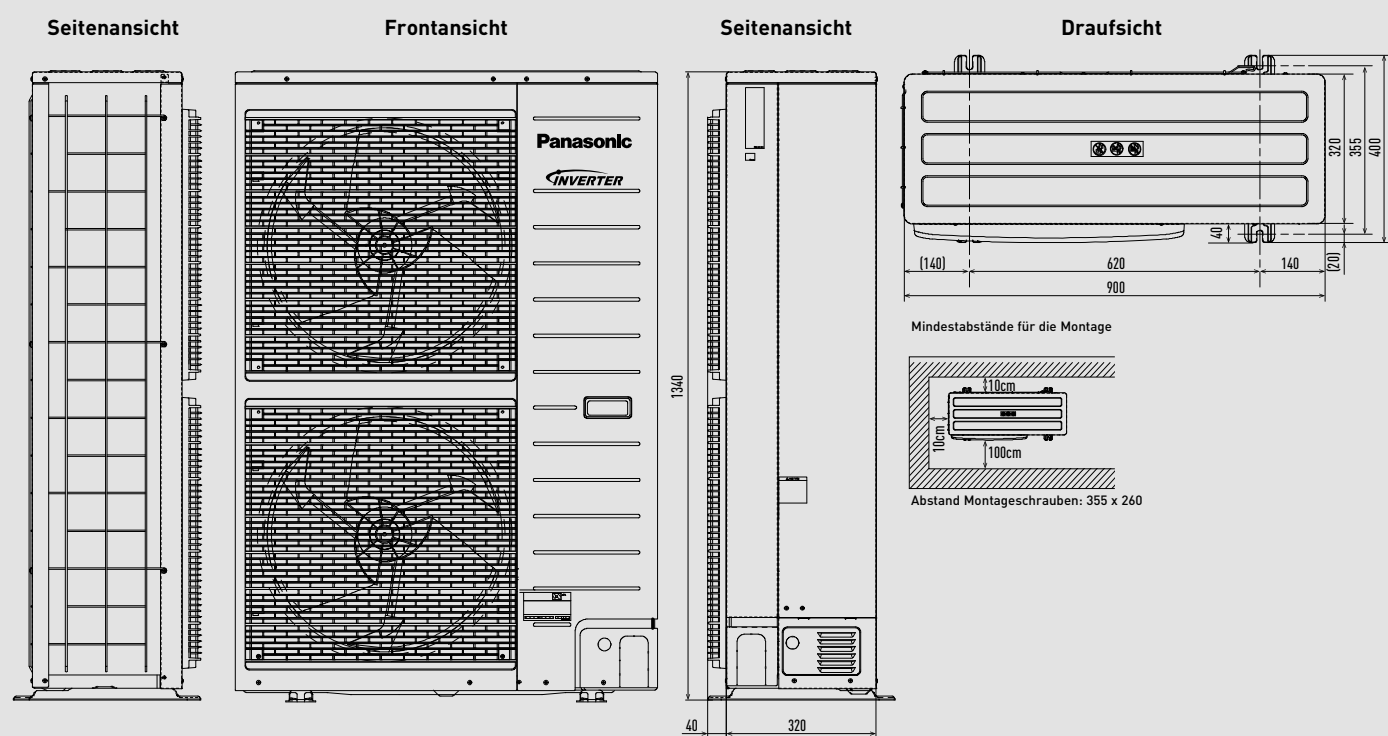

Einheit: mm

Aquarea LT Kompaktgeräte der J- und H-Generation mit 5 bis 9 kW (1 Ventilator)

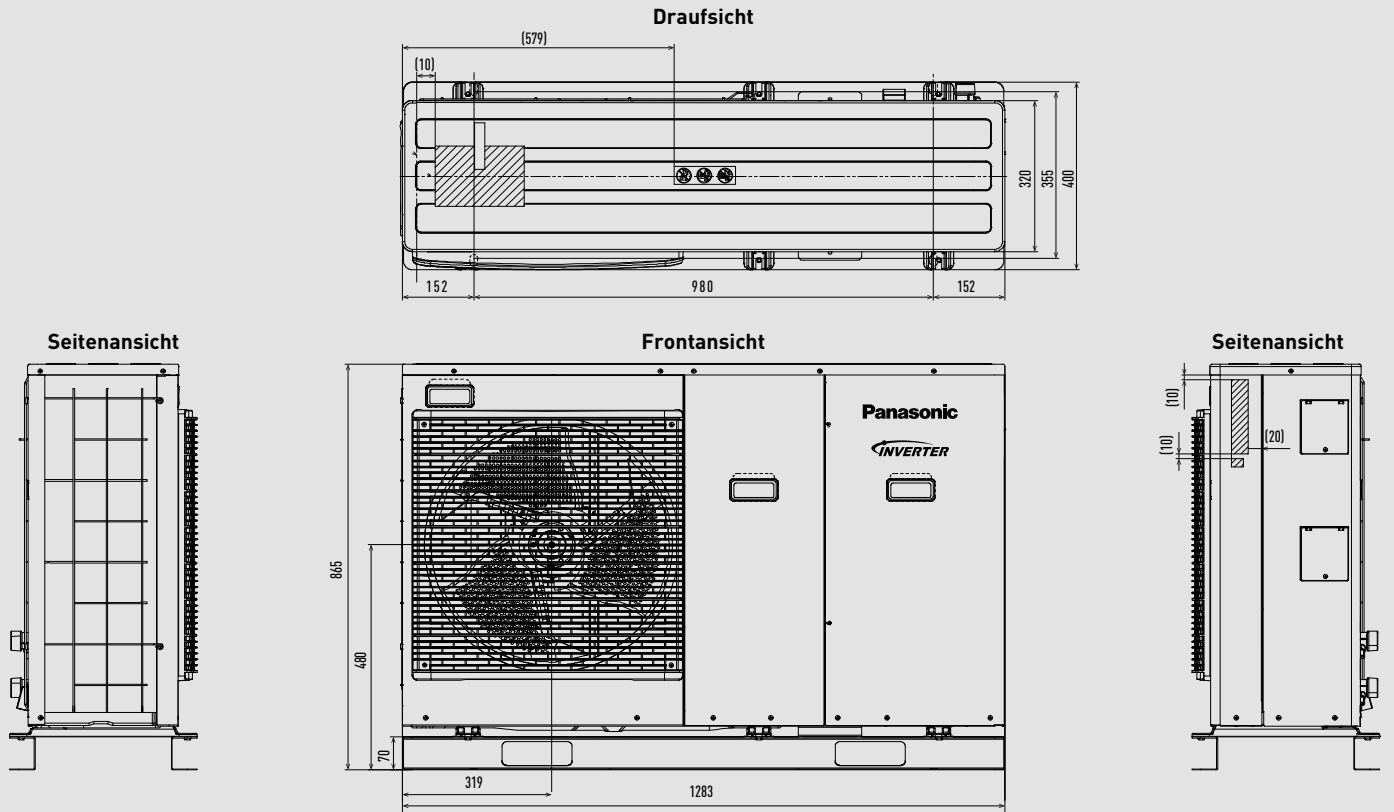

Einheit: mm

Aquarea T-CAP SuperQuiet Außengeräte sowie Aquarea T-CAP Kompaktgeräte mit 9 bis 16 kW (2 Ventilatoren)

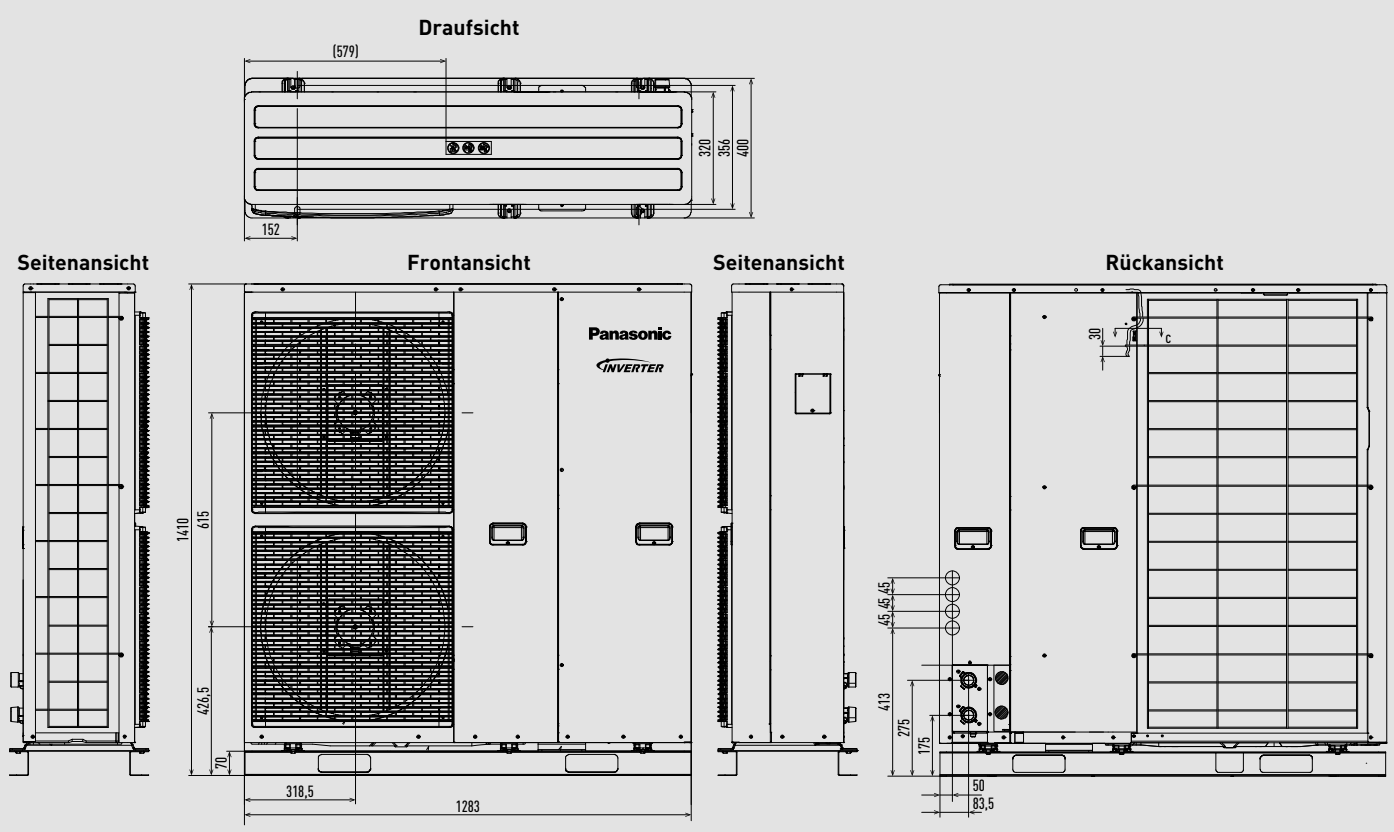

Einheit: mm

Brauchwasser-Wärmepumpe

Modelle für Wandmontage

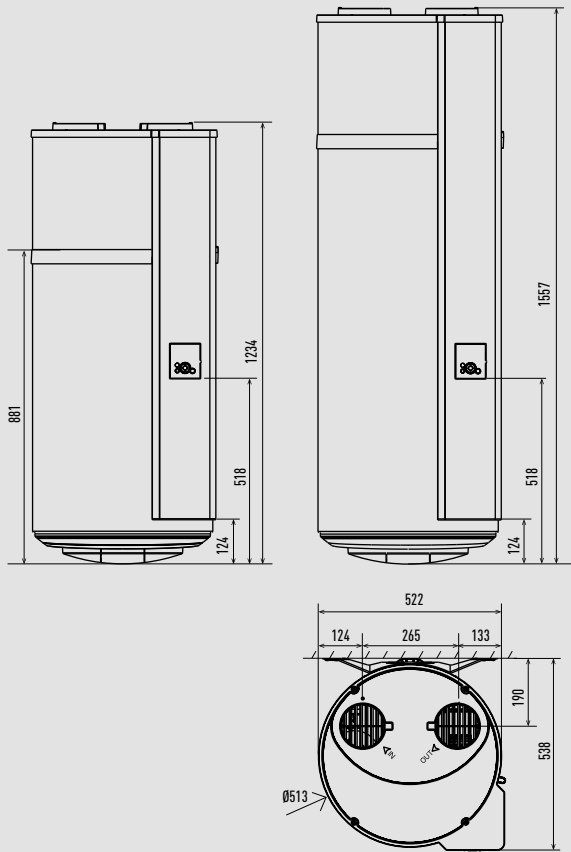

Modelle für Bodenaufstellung

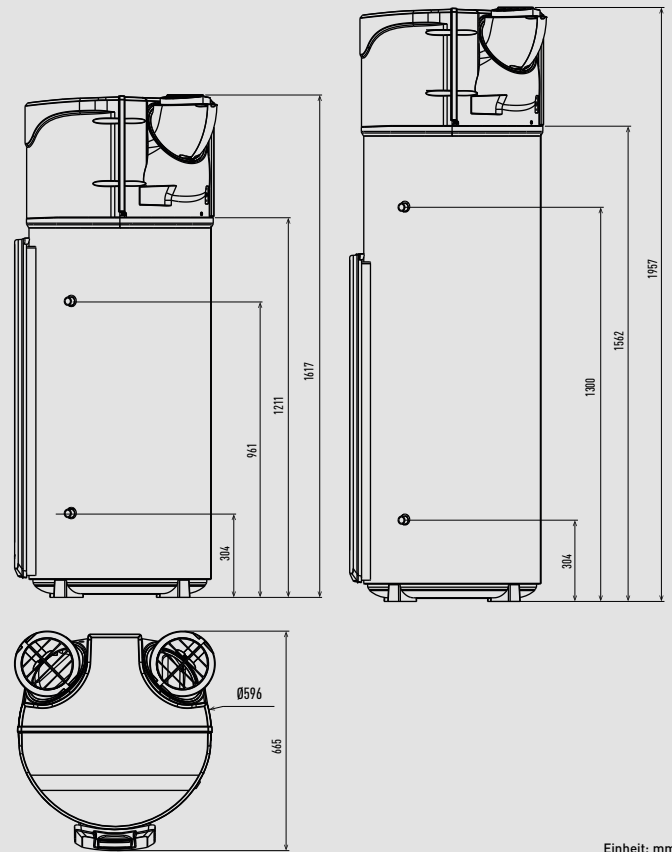

Einheit: mm





www.aircon.panasonic.de

heating & cooling solutions



www.aircon.panasonic.eu

Besuchen Sie auch die Panasonic Homepage. Hier finden Sie umfangreiche Informationen zu unseren Heiz- und Kühlsystemen.



www.panasonicproclub.com

Plattform und Kommunikationskanal für Fachfirmen und Fachinstallateure der Heizungs- und Klimabranche. Aktuellste Auslegungssoftware, Neuigkeiten zu unseren Heizungs- und Klimasystemen, neueste Kataloge und Fotos u.v.m.



Panasonic®

Panasonic Deutschland
eine Division der **Panasonic Marketing Europe GmbH**
Hagenauer Straße 43
65203 Wiesbaden
klimaanlagen@de.panasonic.com
heizung@de.panasonic.com

DEUTSCHLAND
Service-Hotline: 08 00 - 2 00 22 23
www.aircon.panasonic.de

ÖSTERREICH
Service-Hotline: 08 00 - 70 06 66
www.aircon.panasonic.at

SCHWEIZ
Service-Hotline: 08 00 - 00 10 74
www.aircon.panasonic.ch

